

# Inspiron 24

## 7000 Series

### サービスマニュアル

コンピュータモデル : Inspiron 24-7459  
規制モデル : W07C  
規制タイプ : W07C003



# メモ、注意、警告

---



**メモ:** メモでは、コンピュータを使いやすくするための重要な情報を説明しています。



**注意:** 注意では、ハードウェアの損傷やデータの損失の可能性を示し、その問題を回避するための方法を説明しています。



**警告:** 警告では、物的損害、けが、または死亡の原因となる可能性があることを示しています。

---

© 2016 Dell Inc. **無断転載を禁じます。** この製品は、米国および国際著作権法、ならびに米国および国際知的財産法で保護されています。Dell、および Dell のロゴは、米国および / またはその他の管轄区域における Dell Inc. の商標です。本書で使用されているその他すべての商標および名称は、各社の商標である場合があります。

2016 - 03

Rev. A01

# 目次

|                           |    |
|---------------------------|----|
| コンピュータ内部の作業を始める前に.....    | 9  |
| 作業を開始する前に .....           | 9  |
| 安全にお使いいただくために.....        | 10 |
| 奨励ツール.....                | 11 |
| コンピュータ内部の作業を終えた後に.....    | 12 |
| 技術的概要.....                | 13 |
| コンピュータの内面図.....           | 13 |
| スタンドベースのコンポーネント.....      | 14 |
| スタンドアセンブリ付きディスプレイパネル..... | 15 |
| システム基板のコンポーネント .....      | 16 |
| メモリモジュールの取り外し.....        | 17 |
| 手順.....                   | 17 |
| メモリモジュールの取り付け.....        | 19 |
| 手順.....                   | 19 |
| ベースカバーの取り外し.....          | 21 |
| 手順.....                   | 21 |
| ベースカバーの取り付け.....          | 23 |
| 手順.....                   | 23 |
| ソリッドステートドライブの取り外し.....    | 24 |
| 作業を開始する前に.....            | 24 |
| 手順.....                   | 24 |

|                        |           |
|------------------------|-----------|
| ソリッドステートドライブの取り付け..... | <b>26</b> |
| 手順.....                | 26        |
| 作業を終えた後に.....          | 27        |
| コイン型電池の取り外し.....       | <b>28</b> |
| 作業を開始する前に.....         | 28        |
| 手順.....                | 28        |
| コイン型電池の取り付け.....       | <b>30</b> |
| 手順.....                | 30        |
| 作業を終えた後に.....          | 30        |
| ワイヤレスカードの取り外し.....     | <b>31</b> |
| 作業を開始する前に.....         | 31        |
| 手順.....                | 31        |
| ワイヤレスカードの取り付け.....     | <b>33</b> |
| 手順.....                | 33        |
| 作業を終えた後に.....          | 34        |
| コンピュータベースの取り外し.....    | <b>35</b> |
| 作業を開始する前に.....         | 35        |
| 手順.....                | 36        |
| コンピュータベースの取り付け.....    | <b>38</b> |
| 手順.....                | 38        |
| 作業を終えた後に.....          | 38        |
| ハードドライブの取り外し.....      | <b>39</b> |
| 作業を開始する前に.....         | 39        |
| 手順.....                | 39        |



|                   |           |
|-------------------|-----------|
| ハードドライブの取り付け..... | <b>42</b> |
| 手順.....           | 42        |
| 作業を終えた後に.....     | 42        |
| スピーカーの取り外し.....   | <b>43</b> |
| 作業を開始する前に.....    | 43        |
| 手順.....           | 43        |
| スピーカーの取り付け.....   | <b>45</b> |
| 手順.....           | 45        |
| 作業を終えた後に.....     | 45        |
| USB ボードの取り外し..... | <b>46</b> |
| 作業を開始する前に.....    | 46        |
| 手順.....           | 46        |
| USB ボードの取り付け..... | <b>48</b> |
| 手順.....           | 48        |
| 作業を終えた後に.....     | 48        |
| ファンの取り外し.....     | <b>49</b> |
| 作業を開始する前に.....    | 49        |
| 手順.....           | 49        |
| ファンの取り付け.....     | <b>51</b> |
| 手順.....           | 51        |
| 作業を終えた後に.....     | 51        |
| ヒートシンクの取り外し.....  | <b>52</b> |
| 作業を開始する前に.....    | 52        |
| 手順.....           | 53        |

|                     |           |
|---------------------|-----------|
| ヒートシンクの取り付け.....    | <b>55</b> |
| 手順.....             | 55        |
| 作業を終えた後に.....       | 55        |
| システム基板の取り外し.....    | <b>56</b> |
| 作業を開始する前に.....      | 56        |
| 手順.....             | 56        |
| システム基板の取り付け.....    | <b>59</b> |
| 手順.....             | 59        |
| 作業を終えた後に.....       | 59        |
| 背面カバーの取り外し.....     | <b>60</b> |
| 作業を開始する前に.....      | 60        |
| 手順.....             | 60        |
| 背面カバーの取り付け.....     | <b>62</b> |
| 手順.....             | 62        |
| 作業を終えた後に.....       | 62        |
| カメラの取り外し.....       | <b>63</b> |
| 作業を開始する前に.....      | 63        |
| 3D カメラの取り外し手順.....  | 63        |
| 2D カメラの取り外し手順.....  | 65        |
| カメラの取り付け.....       | <b>67</b> |
| 3D カメラの取り付け 手順..... | 67        |
| 2D カメラの取り付け手順.....  | 67        |
| 作業を終えた後に.....       | 67        |
| マイクの取り外し.....       | <b>68</b> |
| 作業を開始する前に.....      | 68        |
| 手順.....             | 68        |

|                      |           |
|----------------------|-----------|
| マイクの取り付け.....        | <b>70</b> |
| 手順.....              | 70        |
| 作業を終えた後に.....        | 70        |
| コンバータボードの取り外し.....   | <b>71</b> |
| 作業を開始する前に.....       | 71        |
| 手順.....              | 71        |
| コンバータボードの取り付け.....   | <b>73</b> |
| 手順.....              | 73        |
| 作業を終えた後に.....        | 73        |
| 電源ボタンモジュールの取り外し..... | <b>74</b> |
| 作業を開始する前に.....       | 74        |
| 手順.....              | 74        |
| 電源ボタンモジュールの取り付け..... | <b>76</b> |
| 手順.....              | 76        |
| 作業を終えた後に.....        | 76        |
| スタンドアセンブリの取り外し.....  | <b>77</b> |
| 作業を開始する前に.....       | 77        |
| 手順.....              | 77        |
| スタンドアセンブリの取り付け.....  | <b>82</b> |
| 手順.....              | 82        |
| 作業を終えた後に.....        | 82        |
| ディスプレイパネルの取り外し.....  | <b>84</b> |
| 作業を開始する前に.....       | 84        |
| 手順.....              | 84        |

|                            |     |
|----------------------------|-----|
| ディスプレイパネルの取り付け.....        | 90  |
| 手順.....                    | 90  |
| 作業を終えた後に.....              | 90  |
| コントロールボタンの取り外し.....        | 92  |
| 作業を開始する前に.....             | 92  |
| 手順.....                    | 93  |
| コントロールボタンの取り付け.....        | 95  |
| 手順.....                    | 95  |
| 作業を終えた後に.....              | 95  |
| 忘れたパスワードの消去.....           | 96  |
| CMOS 設定のクリア.....           | 98  |
| BIOS のフラッシュ.....           | 100 |
| 「困ったときは」と「デルへのお問い合わせ」..... | 101 |
| セルフヘルプリソース.....            | 101 |
| デルへのお問い合わせ.....            | 102 |



# コンピュータ内部の作業を始める前に

---

 **メモ:** 本書の画像は、ご注文の構成によってお使いのコンピュータと異なる場合があります。

## 作業を開始する前に

- 1 開いているファイルはすべて保存して閉じ、実行中のアプリケーションはすべて終了します。
- 2 コンピュータをシャットダウンします。

- Windows 10 : スタート →  電源 → シャットダウン の順にクリックまたはタップします。
- Windows 8.1 : スタート画面で、電源アイコン  → シャットダウン の順にクリックまたはタップします。
- Windows 7 : スタート → シャットダウン の順にクリックまたはタップします。

 **メモ:** 他のオペレーティングシステムを使用している場合は、お使いのオペレーティングシステムのシャットダウン方法に関するマニュアルを参照してください。









- 3 コンピュータおよび取り付けられているすべてのデバイスをコンセントから外します。
- 4 電話ケーブル、ネットワークケーブルなどのすべてのケーブルをコンピュータから外します。
- 5 キーボード、マウス、モニターなど取り付けられているすべてのデバイスや周辺機器をコンピュータから外します。
- 6 すべてのメディアカードと光ディスクをコンピュータから取り外します (取り付けている場合)。
- 7 コンピュータの電源を抜いたら、5 秒ほど電源ボタンを押し続けてシステム基板の静電気を放電させます。

 **注意:** ディスプレイを傷付けないように、コンピュータを平らで、柔らかく、清潔な面に置きます。

- 8 てコンピュータの表を下にして置きます。

# 安全にお使いいただくために

身体の安全を守り、コンピュータを損傷から保護するために、次の安全に関する注意に従ってください。

-  **警告:** コンピュータ内部の作業を始める前に、コンピュータに付属の安全に関する情報をお読みください。安全に関するベストプラクティスの詳細は、規制コンプライアンスに関するホームページ ([www.dell.com/regulatory\\_compliance](http://www.dell.com/regulatory_compliance)) を参照してください。
-  **警告:** すべての電源を外してから、コンピュータカバーまたはパネルを開きます。コンピュータ内部の作業が終わったら、カバー、パネル、ネジをすべて取り付けてから、電源に接続します。
-  **注意:** コンピュータの損傷を避けるため、平らで清潔な場所で作業を行うようにしてください。
-  **注意:** コンポーネントおよびカードは、損傷を避けるために端を持つようにしてください。ピンおよび接合部には触れないでください。
-  **注意:** Dell テクニカルアシスタンスチームの許可または指示によるトラブルシューティングと修理のみを行ってください。Dell の許可を受けていない保守による損傷は、保証の対象となりません。製品に付属の「安全にお使いいただくための注意」、または [www.dell.com/regulatory\\_compliance](http://www.dell.com/regulatory_compliance) を参照してください。
-  **注意:** コンピュータの内部に触れる前に、コンピュータの裏面など塗装されていない金属面に触れ、静電気を除去します。作業中は定期的に塗装されていない金属面に触れ、内部コンポーネントを損傷する恐れのある静電気を放出してください。
-  **注意:** ケーブルを外すときは、コネクタまたはプルタブを引っ張り、直接ケーブルを引っ張らないでください。ケーブルには、ケーブルを外す前に外しておく必要のあるロックタブや蝶ネジが付いたコネクタを持つものがあります。ケーブルを外すときは、均等にそろえて、コネクタピンを曲げないようにしてください。ケーブルを接続するときは、ポートおよびコネクタが正しい位置と向きで配置されていることを確認してください。
-  **注意:** メディアカードリーダーに取り付けられたカードは、押して取り出します。

# 奨励ツール

この文書で説明する操作には、以下のツールが必要です。

- プラスドライバ
- マイナスドライバ
- プラスチックスクライブ

# コンピュータ内部の作業を終えた後に

---

△ 注意: コンピュータ内部にネジが残っていたり、緩んでいたりと、コンピュータに深刻な損傷を与える恐れがあります。

- 1 すべてのネジを取り付けて、コンピュータ内部に外れたネジが残っていないことを確認します。
- 2 コンピュータでの作業を始める前に、取り外したすべての外付けデバイス、周辺機器、ケーブルを接続します。
- 3 コンピュータでの作業を始める前に、取り外したすべてのメディアカード、ディスク、その他のパーツを取り付けます。
- 4 コンピュータ、および取り付けられているすべてのデバイスをコンセントに接続します。
- 5 コンピュータの電源を入れます。



# 技術的概要

---



警告: コンピュータ内部の作業を始める前に、お使いのコンピュータに付属の安全に関する情報を読み、「[コンピュータ内部の作業を始める前に](#)」の手順に従ってください。コンピュータ内部の作業を終えた後は、「[コンピュータ内部の作業を終えた後に](#)」の指示に従ってください。安全に関するベストプラクティスの詳細は、規制コンプライアンスに関するホームページ ([www.dell.com/regulatory\\_compliance](http://www.dell.com/regulatory_compliance)) を参照してください。

## コンピュータの内面図

この章では、コンピュータベースのコンポーネントとディスプレイパネルを一覧表示します。

## スタンドベースのコンポーネント

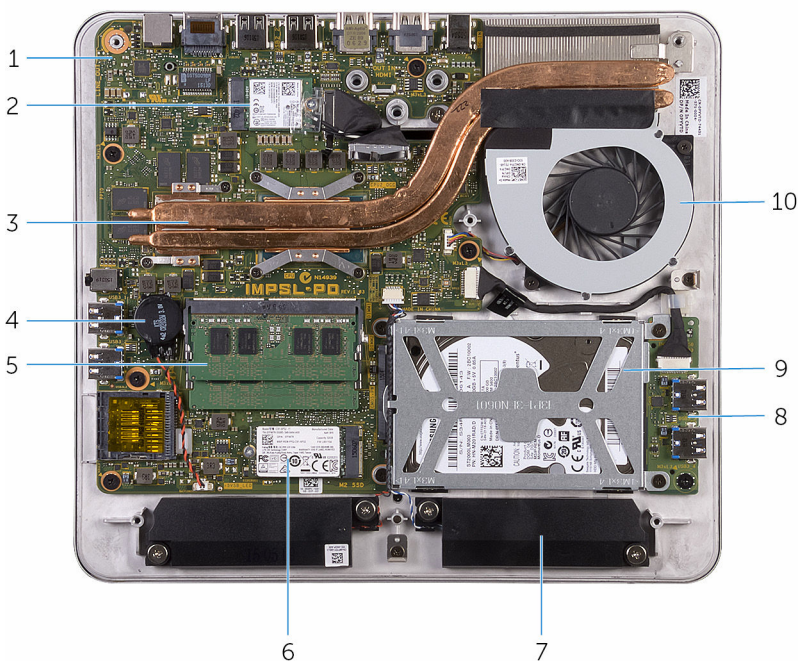

- |   |              |    |              |
|---|--------------|----|--------------|
| 1 | システム基板       | 2  | ワイヤレスカード     |
| 3 | ヒートシンク       | 4  | コイン型電池       |
| 5 | メモリモジュール     | 6  | ソリッドステートドライブ |
| 7 | スピーカー (2)    | 8  | USB ボード      |
| 9 | ハードドライブアセンブリ | 10 | ファン          |

## スタンドアセンブリ付きディスプレイパネル

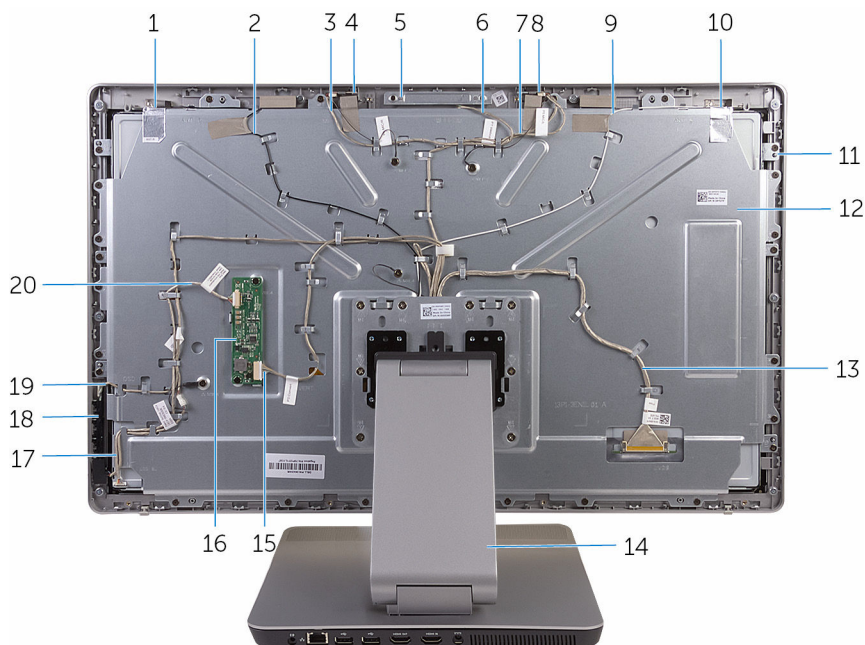

- |    |                  |    |                  |
|----|------------------|----|------------------|
| 1  | 補助アンテナ           | 2  | 補助アンテナケーブル       |
| 3  | 右マイクケーブル         | 4  | 右マイク             |
| 5  | カメラアセンブリ         | 6  | カメラケーブル          |
| 7  | 左マイクケーブル         | 8  | 左マイク             |
| 9  | メインアンテナケーブル      | 10 | メインアンテナ          |
| 11 | ディスプレイパネル        | 12 | ミドルカバー           |
| 13 | ディスプレイケーブル       | 14 | スタンド             |
| 15 | コンバータケーブル        | 16 | コンバーターボード        |
| 17 | 電源ボタンボードケーブル     | 18 | コントロールボタンボード     |
| 19 | コントロールボタンボードケーブル | 20 | ディスプレイバックライトケーブル |

# システム基板のコンポーネント

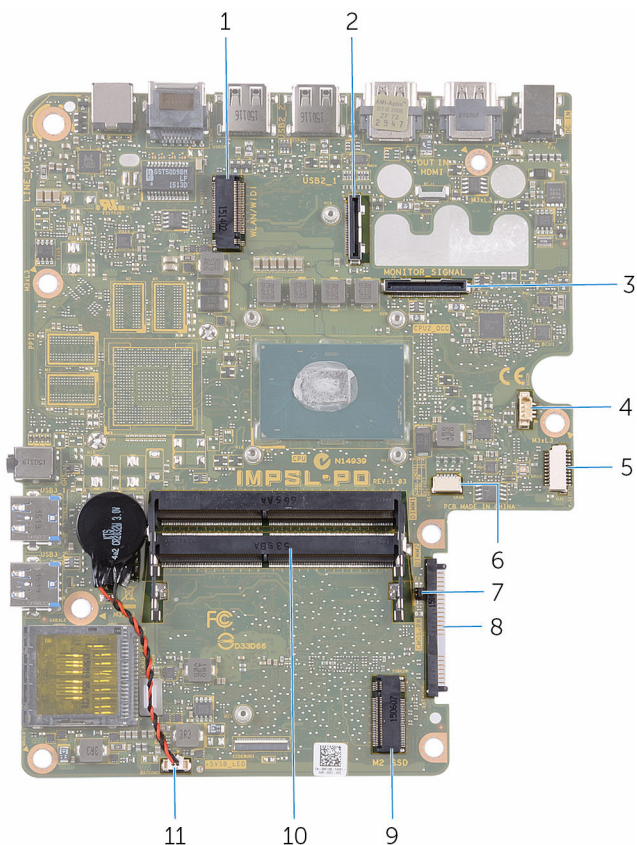

- |    |                   |    |                  |
|----|-------------------|----|------------------|
| 1  | ワイヤレスカードスロット      | 2  | ディスプレイケーブルコネクタ   |
| 3  | I/O ケーブルコネクタ      | 4  | ファンケーブルコネクタ      |
| 5  | USB ボードケーブルコネクタ   | 6  | スピーカーケーブルコネクタ    |
| 7  | CMOS およびパスワードジャンパ | 8  | ハードドライブコネクタ      |
| 9  | ソリッドステートドライブスロット  | 10 | メモリモジュールスロット (2) |
| 11 | コイン型電池ケーブルコネクタ    |    |                  |

# メモリモジュールの取り外し

**⚠** 警告: コンピュータ内部の作業を始める前に、お使いのコンピュータに付属の安全に関する情報を読み、「[コンピュータ内部の作業を始める前に](#)」の手順に従ってください。コンピュータ内部の作業を終えた後は、「[コンピュータ内部の作業を終えた後に](#)」の指示に従ってください。安全に関するベストプラクティスの詳細は、規制コンプライアンスに関するホームページ ([www.dell.com/regulatory\\_compliance](http://www.dell.com/regulatory_compliance)) を参照してください。

## 手順

- 1 メモリモジュールカバーをベースカバーに固定している固定ネジを緩めます。
- 2 メモリモジュールカバーを持ち上げてスライドさせベースカバーから取り外します。

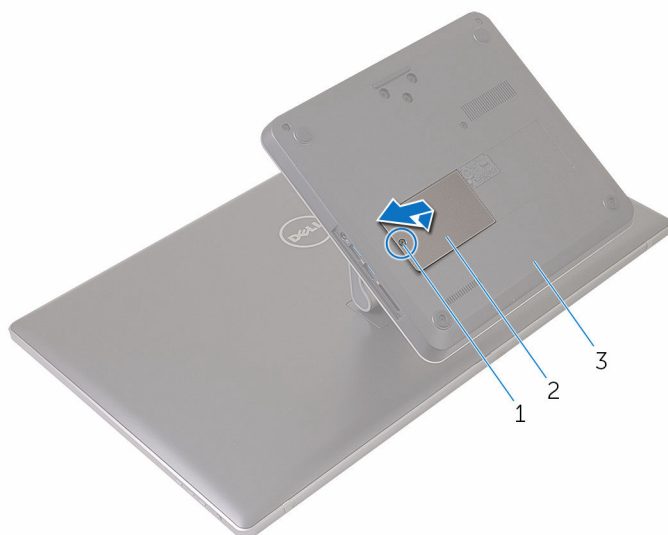

- 1 固定ネジ
- 2 メモリモジュールカバー
- 3 ベースカバー

- 3 メモリモジュールスロットの両端にある固定クリップを、メモリモジュールが持ち上がるまで指先で広げます。

4 メモリモジュールをメモリモジュールスロットから取り外します。

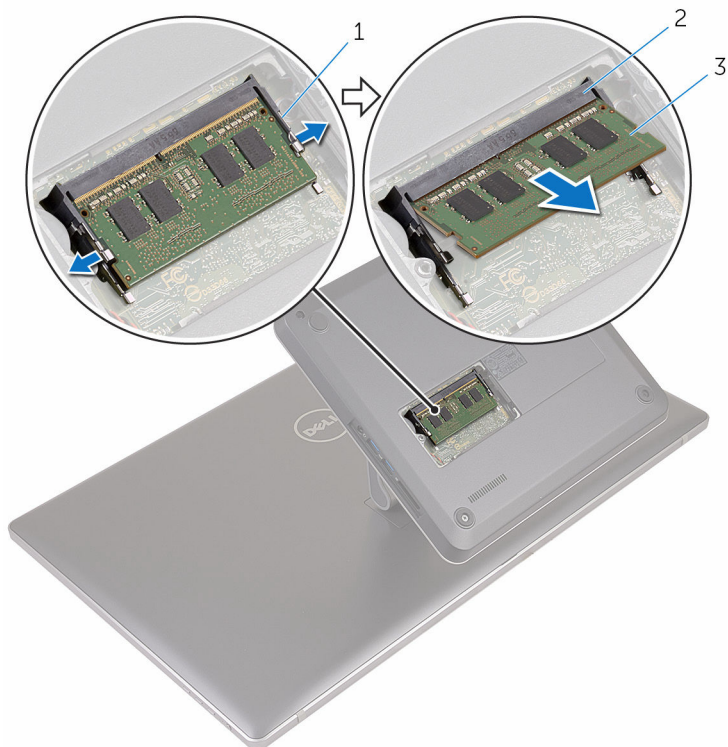

- 1 固定クリップ (2)
- 3 メモリモジュール

- 2 メモリモジュールスロット

# メモリモジュールの取り付け

---



警告: コンピュータ内部の作業を始める前に、お使いのコンピュータに付属の安全に関する情報を読み、「[コンピュータ内部の作業を始める前に](#)」の手順に従ってください。コンピュータ内部の作業を終えた後は、「[コンピュータ内部の作業を終えた後に](#)」の指示に従ってください。安全に関するベストプラクティスの詳細は、規制コンプライアンスに関するホームページ ([www.dell.com/regulatory\\_compliance](http://www.dell.com/regulatory_compliance)) を参照してください。

## 手順

- 1 メモリモジュールの切り込みをメモリモジュールスロットのタブに合わせます。

- 2 メモリモジュールをメモリモジュールスロットに差し込み、メモリモジュールが所定の位置にカチッと収まるまで押し込みます。

 **メモ:** カチッという感触がない場合は、メモリモジュールを取り外して、もう一度差し込んでください。

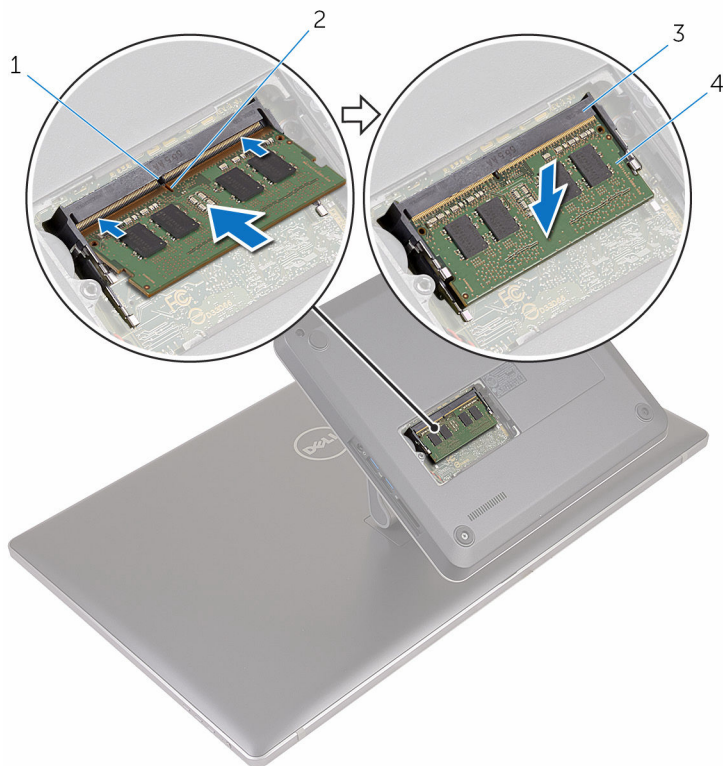

1 タブ

2 切り込み

3 メモリモジュールスロット

4 メモリモジュール

- 3 メモリモジュールカバーのタブをベースカバーのスロットに差し込み、メモリモジュールカバーをベースカバーにセットします。
- 4 メモリモジュールカバーをベースカバーに固定する拘束ネジを締めます。



# ベースカバーの取り外し

**⚠ 警告:** コンピュータ内部の作業を始める前に、お使いのコンピュータに付属の安全に関する情報を読み、「[コンピュータ内部の作業を始める前に](#)」の手順に従ってください。コンピュータ内部の作業を終えた後は、「[コンピュータ内部の作業を終えた後に](#)」の指示に従ってください。安全に関するベストプラクティスの詳細は、規制コンプライアンスに関するホームページ ([www.dell.com/regulatory\\_compliance](http://www.dell.com/regulatory_compliance)) を参照してください。

## 手順

- 1 ベースカバーをスタンドに固定しているネジを外します。

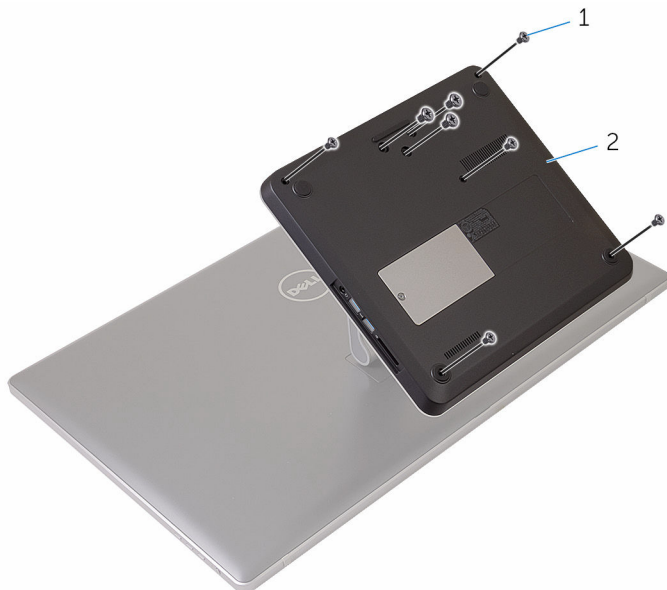

1 ネジ (8)

2 ベースカバー

- 2 プラスチックスクライブを使用してベースカバーをこじ開け、システム基板のポートをベースカバーのスロットから外します。

3 ベースカバーを持ち上げて、コンピュータベースから取り外します。



1 ベースカバー

2 プラスチックスクライブ

# ベースカバーの取り付け

---



 警告: コンピュータ内部の作業を始める前に、お使いのコンピュータに付属の安全に関する情報を読み、「[コンピュータ内部の作業を始める前に](#)」の手順に従ってください。コンピュータ内部の作業を終えた後は、「[コンピュータ内部の作業を終えた後に](#)」の指示に従ってください。安全に関するベストプラクティスの詳細は、規制コンプライアンスに関するホームページ ([www.dell.com/regulatory\\_compliance](http://www.dell.com/regulatory_compliance)) を参照してください。

## 手順

- 1 ベースカバーのスロットをシステム基板のポートに差し込んで、ベースカバーを所定の位置にはめ込みます。
- 2 ベースカバーをスタンドに固定するネジを取り付けます。

# ソリッドステートドライブの取り外し

---

-  警告: コンピュータ内部の作業を始める前に、お使いのコンピュータに付属の安全に関する情報を読み、「[コンピュータ内部の作業を始める前に](#)」の手順に従ってください。コンピュータ内部の作業を終えた後は、「[コンピュータ内部の作業を終えた後に](#)」の指示に従ってください。安全に関するベストプラクティスの詳細は、規制コンプライアンスに関するホームページ ([www.dell.com/regulatory\\_compliance](http://www.dell.com/regulatory_compliance)) を参照してください。
-  注意: SSD は壊れやすいので、ハードドライブの取り扱いには注意してください。
-  注意: データの損失を防ぐため、コンピュータの電源が入っている状態、またはスリープ状態のときに SSD を取り外さないでください。

## 作業を開始する前に

[ベースカバー](#)を取り外します。

## 手順

- 1 ソリッドステートドライブをシステム基板に固定しているネジを外します。

- 2 ソリッドステートドライブをスライドさせて、ソリッドステートドライブスロットから取り外します。

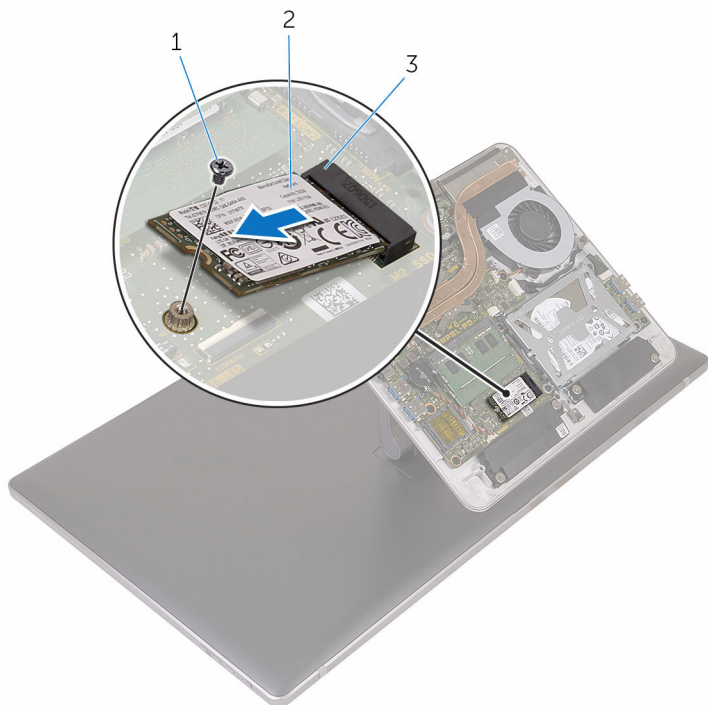

1 ネジ

2 ソリッドステートドライブ

3 ソリッドステートドライブ  
スロット

# ソリッドステートドライブの取り付け

---

 警告: コンピュータ内部の作業を始める前に、お使いのコンピュータに付属の安全に関する情報を読み、「[コンピュータ内部の作業を始める前に](#)」の手順に従ってください。コンピュータ内部の作業を終えた後は、「[コンピュータ内部の作業を終えた後に](#)」の指示に従ってください。安全に関するベストプラクティスの詳細は、規制コンプライアンスに関するホームページ ([www.dell.com/regulatory\\_compliance](http://www.dell.com/regulatory_compliance)) を参照してください。

 注意: SSD は壊れやすいので、ハードドライブの取り扱いには注意してください。

## 手順

- 1 ソリッドステートドライブの切り込みをソリッドステートドライブスロットのタブの位置に合わせます。
- 2 ソリッドステートドライブを傾けてソリッドステートドライブスロットに差し込みます。

- 3 ソリッドステートドライブの一方の端を押し下げて、ソリッドステートドライブをシステム基板に固定するネジを取り付けます。

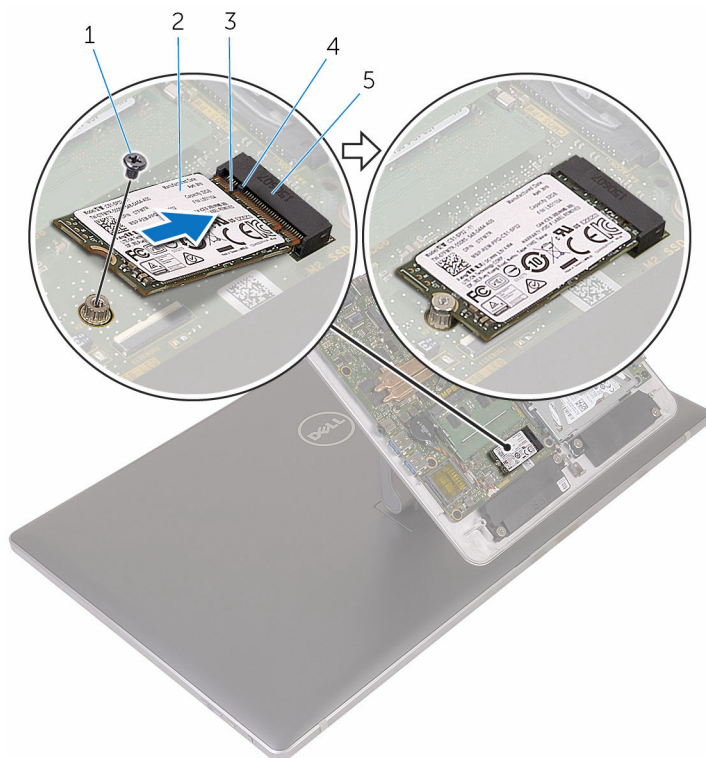

- |   |                      |   |              |
|---|----------------------|---|--------------|
| 1 | ネジ                   | 2 | ソリッドステートドライブ |
| 3 | 切り込み                 | 4 | タブ           |
| 5 | ソリッドステートドライブ<br>スロット |   |              |

## 作業を終えた後に

ベースカバーを取り付けます。

# コイン型電池の取り外し

---

 警告: コンピュータ内部の作業を始める前に、お使いのコンピュータに付属の安全に関する情報を読み、「[コンピュータ内部の作業を始める前に](#)」の手順に従ってください。コンピュータ内部の作業を終えた後は、「[コンピュータ内部の作業を終えた後に](#)」の指示に従ってください。安全に関するベストプラクティスの詳細は、規制コンプライアンスに関するホームページ ([www.dell.com/regulatory\\_compliance](http://www.dell.com/regulatory_compliance)) を参照してください。

 注意: コイン型電池を取り外すと、BIOS セットアッププログラムの設定がデフォルトにリセットされます。コイン型電池を取り外す前に、BIOS セットアッププログラムの設定をメモしておくことをお勧めします。

## 作業を開始する前に

[ベースカバー](#)を取り外します。

## 手順

- 1 コイン型電池ケーブルをシステム基板から外します。
- 2 ケーブル配線をメモして、ケーブルをシステム基板の配線ガイドから外します。



3 コイン型電池をシステム基板から外します。

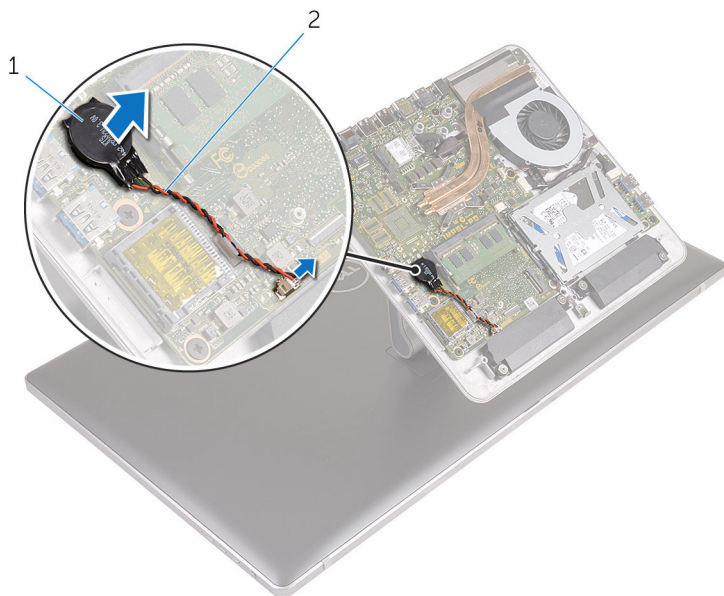

1 コイン型電池

2 コイン型電池ケーブル

# コイン型電池の取り付け

---



警告: コンピュータ内部の作業を始める前に、お使いのコンピュータに付属の安全に関する情報を読み、「[コンピュータ内部の作業を始める前に](#)」の手順に従ってください。コンピュータ内部の作業を終えた後は、「[コンピュータ内部の作業を終えた後に](#)」の指示に従ってください。安全に関するベストプラクティスの詳細は、規制コンプライアンスに関するホームページ ([www.dell.com/regulatory\\_compliance](http://www.dell.com/regulatory_compliance)) を参照してください。

## 手順

- 1 コイン型電池をシステム基板に取り付けます。
- 2 ケーブルをシステム基板の配線ガイドを通して配線します。
- 3 コイン型電池ケーブルをシステム基板に接続します。

## 作業を終えた後に

[ベースカバー](#)を取り付けます。

# ワイヤレスカードの取り外し

---

 警告: コンピュータ内部の作業を始める前に、お使いのコンピュータに付属の安全に関する情報を読み、「[コンピュータ内部の作業を始める前に](#)」の手順に従ってください。コンピュータ内部の作業を終えた後は、「[コンピュータ内部の作業を終えた後に](#)」の指示に従ってください。安全に関するベストプラクティスの詳細は、規制コンプライアンスに関するホームページ ([www.dell.com/regulatory\\_compliance](http://www.dell.com/regulatory_compliance)) を参照してください。

## 作業を開始する前に

[ベースカバー](#)を取り外します。

## 手順

- 1 ワイヤレスカードをシステム基板に固定しているネジを外します。
- 2 ワイヤレスカードブラケットをスライドさせてワイヤレスカードから外します。
- 3 アンテナケーブルをワイヤレスカードから外します。

4 ワイヤレスカードスロットからワイヤレスカードをスライドさせます。

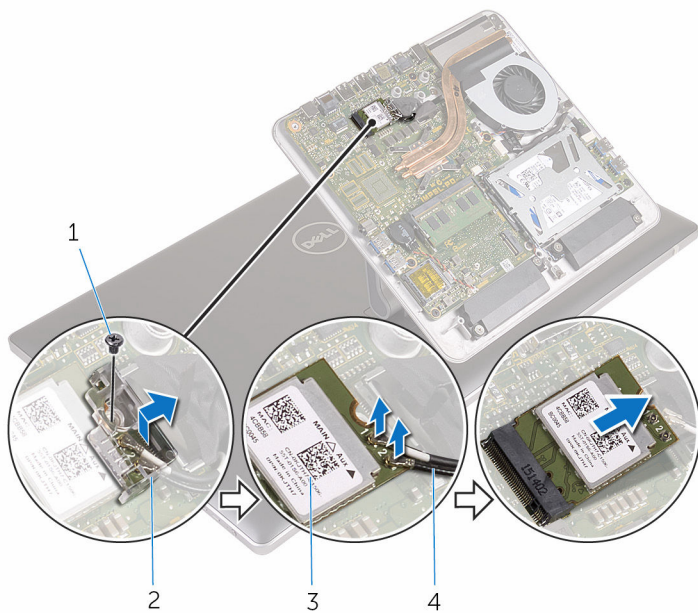

1 ネジ

2 ワイヤレスカードブラケット

3 ワイヤレスカード

4 アンテナケーブル (2)

# ワイヤレスカードの取り付け

 警告: コンピュータ内部の作業を始める前に、お使いのコンピュータに付属の安全に関する情報を読み、「[コンピュータ内部の作業を始める前に](#)」の手順に従ってください。コンピュータ内部の作業を終えた後は、「[コンピュータ内部の作業を終えた後に](#)」の指示に従ってください。安全に関するベストプラクティスの詳細は、規制コンプライアンスに関するホームページ ([www.dell.com/regulatory\\_compliance](http://www.dell.com/regulatory_compliance)) を参照してください。

## 手順

 注意: ワイヤレスカードへの損傷を避けるため、カードの下にケーブルを置かないでください。

- 1 ワイヤレスカードの切り込みをワイヤレスカードコネクタスロットのタブに合わせます。
- 2 ワイヤレスカードをワイヤレスカードスロットに差し込みます。
- 3 アンテナケーブルをワイヤレスカードに接続します。

次の表に、お使いのコンピュータがサポートするワイヤレスカード用アンテナケーブルの色分けを示します。

| ワイヤレスカードのコネクタ | アンテナケーブルの色 |
|---------------|------------|
| メイン (白色の三角形)  | 白色         |
| 補助 (黒色の三角形)   | 黒色         |

- 4 ワイヤレスカードブラケットをワイヤレスカード上にスライドさせます。

5 ワイヤレスカードをシステム基板に固定するネジを取り付けます。

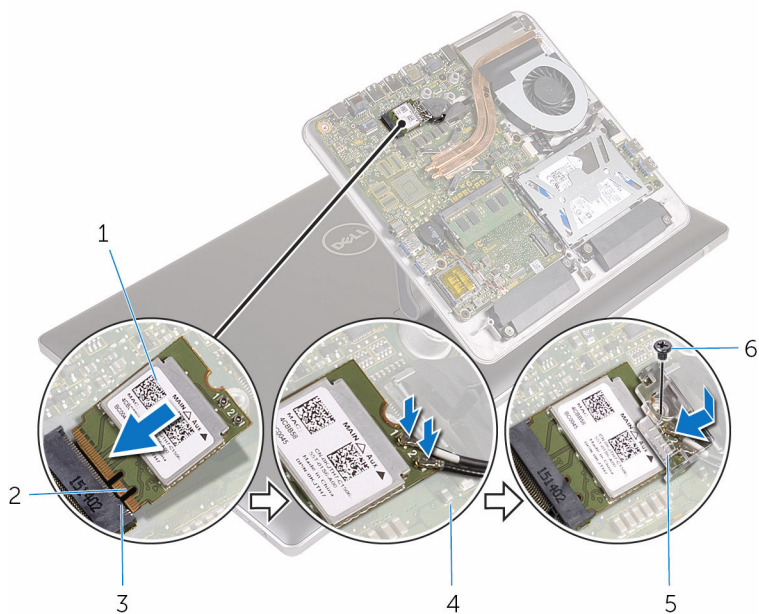

1 ワイヤレスカード

3 タブ

5 ワイヤレスカードブラケット

2 切り込み

4 アンテナケーブル (2)

6 ネジ

## 作業を終えた後に

ベースカバーを取り付けます。

# コンピュータベースの取り外し

---



警告: コンピュータ内部の作業を始める前に、お使いのコンピュータに付属の安全に関する情報を読み、「[コンピュータ内部の作業を始める前に](#)」の手順に従ってください。コンピュータ内部の作業を終えた後は、「[コンピュータ内部の作業を終えた後に](#)」の指示に従ってください。安全に関するベストプラクティスの詳細は、規制コンプライアンスに関するホームページ ([www.dell.com/regulatory\\_compliance](http://www.dell.com/regulatory_compliance)) を参照してください。

## 作業を開始する前に

- 1 [ベースカバー](#)を取り外します。
- 2 [ワイヤレスカード](#)を取り外します。

# 手順

- 1 プルタブを使って、ディスプレイケーブルと I/O ケーブルをシステム基板から外します。

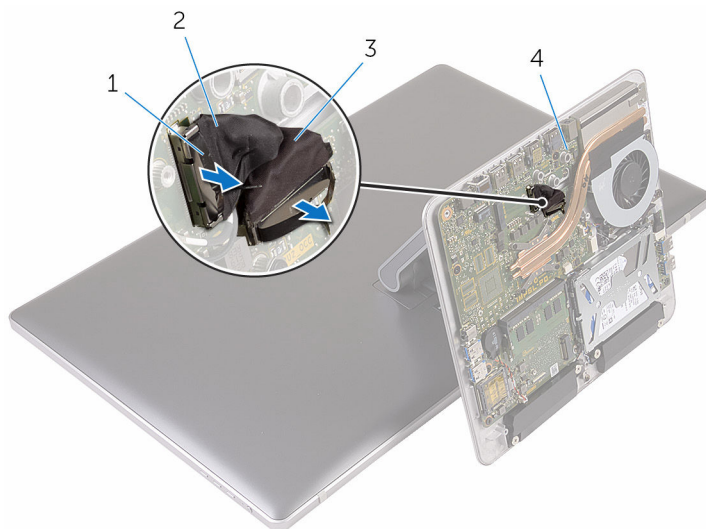

1 プルタブ

2 ディスプレイケーブル

3 I/O ケーブル

4 システム基板

- 2 コンピュータベースをスタンドアセンブリに固定しているネジを外します。



- 3** コンピュータベースを持ち上げて、ディスプレイケーブル、I/O ケーブル、およびアンテナケーブルをコンピュータベースのスロットに通します。

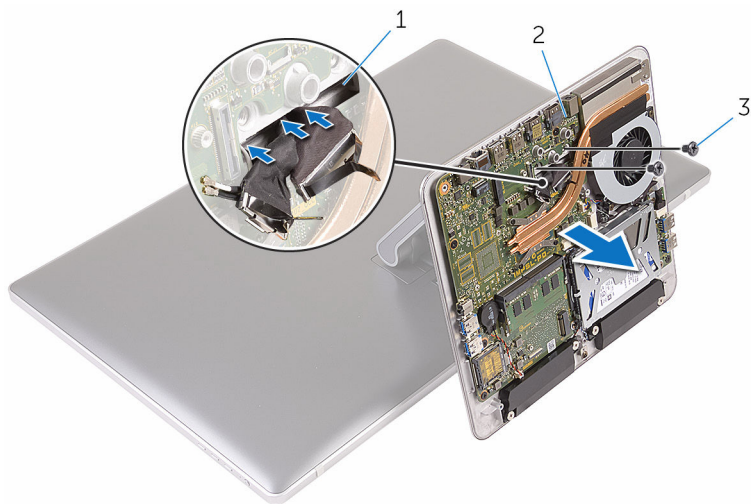

- 1 スロット  
3 ネジ (2)

- 2 コンピュータベース

# コンピュータベースの取り付け

 警告: コンピュータ内部の作業を始める前に、お使いのコンピュータに付属の安全に関する情報を読み、「[コンピュータ内部の作業を始める前に](#)」の手順に従ってください。コンピュータ内部の作業を終えた後は、「[コンピュータ内部の作業を終えた後に](#)」の指示に従ってください。安全に関するベストプラクティスの詳細は、規制コンプライアンスに関するホームページ ([www.dell.com/regulatory\\_compliance](http://www.dell.com/regulatory_compliance)) を参照してください。

## 手順

- 1 ディスプレイケーブル、I/O ケーブル、アンテナケーブルをコンピュータベースのケーブルスロットに通します。
- 2 コンピュータベースをスタンドアセンブリにセットし、コンピュータベースのネジ穴をスタンドアセンブリのネジ穴に合わせます。
- 3 コンピュータベースをスタンドアセンブリに固定するネジを取り付けます。
- 4 ディスプレイケーブルと I/O ケーブルをシステム基板に接続します。

## 作業を終えた後に

- 1 [ワイヤレスカード](#)を取り付けます。
- 2 [ベースカバー](#)を取り付けます。

# ハードドライブの取り外し

---

 警告: コンピュータ内部の作業を始める前に、お使いのコンピュータに付属の安全に関する情報を読み、「[コンピュータ内部の作業を始める前に](#)」の手順に従ってください。コンピュータ内部の作業を終えた後は、「[コンピュータ内部の作業を終えた後に](#)」の指示に従ってください。安全に関するベストプラクティスの詳細は、規制コンプライアンスに関するホームページ ([www.dell.com/regulatory\\_compliance](http://www.dell.com/regulatory_compliance)) を参照してください。

 注意: ハードドライブは壊れやすいので、取り扱いには注意してください。

 注意: データの損失を防ぐため、コンピュータの電源が入っている状態、またはスリープ状態のときにハードドライブを取り外さないでください。

## 作業を開始する前に

- 1 [ベースカバー](#)を取り外します。
- 2 [ワイヤレスカード](#)を取り外します。
- 3 [コンピュータベース](#)を取り外します。

## 手順

- 1 スピーカーケーブルをシステム基板から外します。

- 2 スピーカーケーブルの配線をメモして、ケーブルをハードドライブアセンブリの配線ガイドから外します。

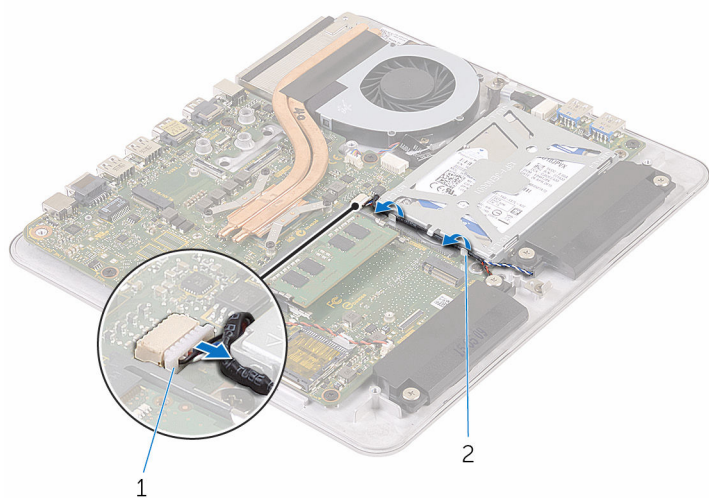

1 スピーカーケーブル

2 配線ガイド

- 3 ハードドライブアセンブリをコンピュータベースに固定しているネジを外します。
- 4 ハードドライブアセンブリを持ち上げて、コンピュータベースから取り外します。

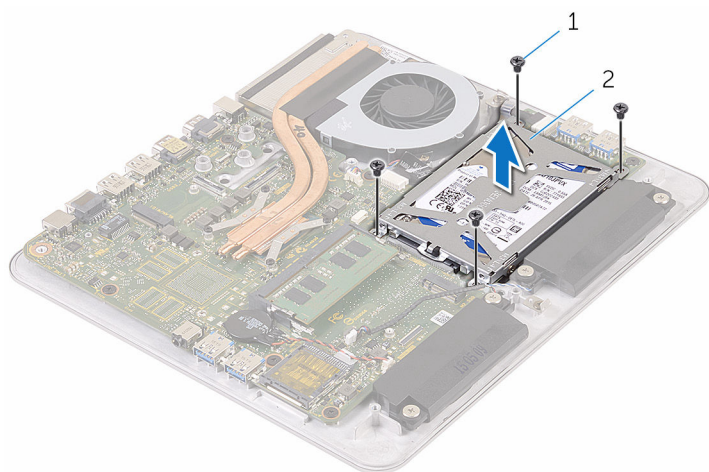

1 ネジ (4)

2 ハードドライブアセンブリ

- 5 ハードドライブにハードドライブブラケットを固定しているネジを外します。
- 6 ハードドライブブラケットを持ち上げて、ハードドライブから取り外します。

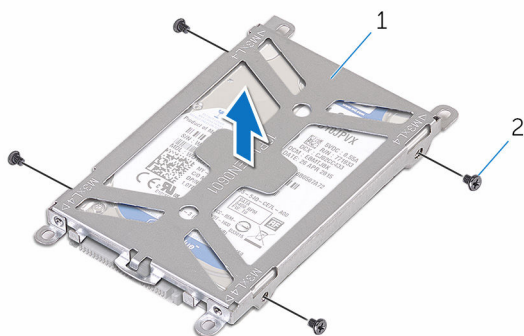

- 1 ハードドライブブラケット      2 ネジ (4)

- 7 ハードドライブからインタポーザを外します。



- 1 インタポーザ      2 ハードドライブ

# ハードドライブの取り付け

---

 **警告:** コンピュータ内部の作業を始める前に、お使いのコンピュータに付属の安全に関する情報を読み、「[コンピュータ内部の作業を始める前に](#)」の手順に従ってください。コンピュータ内部の作業を終えた後は、「[コンピュータ内部の作業を終えた後に](#)」の指示に従ってください。安全に関するベストプラクティスの詳細は、規制コンプライアンスに関するホームページ ([www.dell.com/regulatory\\_compliance](http://www.dell.com/regulatory_compliance)) を参照してください。

 **注意:** ハードドライブは壊れやすいので、取り扱いには注意してください。

## 手順

- 1 インタポーザをハードドライブに接続します。
- 2 ハードドライブをハードドライブブラケットにセットします。
- 3 ハードドライブブラケットのネジ穴をハードドライブのネジ穴の位置に合わせます。
- 4 ハードドライブブラケットをハードドライブに固定するネジを取り付けます。
- 5 ハードドライブ上のコネクタをシステム基板上のピンに合わせ、ハードドライブをコンピューターベースにセットします。
- 6 ハードドライブアセンブリをコンピューターベースに固定するネジを取り付けます。
- 7 スピーカーケーブルをハードドライブアセンブリの配線ガイドに沿って配線します。
- 8 システム基板にスピーカーケーブルを接続します。

## 作業を終えた後に

- 1 [コンピューターベース](#)を取り付けます。
- 2 [ワイヤレスカード](#)を取り付けます。
- 3 [ベースカバー](#)を取り付けます。

# スピーカーの取り外し

---



警告: コンピュータ内部の作業を始める前に、お使いのコンピュータに付属の安全に関する情報を読み、「[コンピュータ内部の作業を始める前に](#)」の手順に従ってください。コンピュータ内部の作業を終えた後は、「[コンピュータ内部の作業を終えた後に](#)」の指示に従ってください。安全に関するベストプラクティスの詳細は、規制コンプライアンスに関するホームページ ([www.dell.com/regulatory\\_compliance](http://www.dell.com/regulatory_compliance)) を参照してください。

## 作業を開始する前に

- 1 [ベースカバー](#)を取り外します。
- 2 [ワイヤレスカード](#)を取り外します。
- 3 [コンピュータベース](#)を取り外します。

## 手順

- 1 スピーカーケーブルをシステム基板から外します。
- 2 スピーカーケーブルの配線をメモして、ケーブルを配線ガイドから取り外します。
- 3 スピーカーをコンピュータベースに固定しているネジを緩めます。

- 4 スピーカーをケーブルと一緒に持ち上げて、コンピュータベースから取り外します。

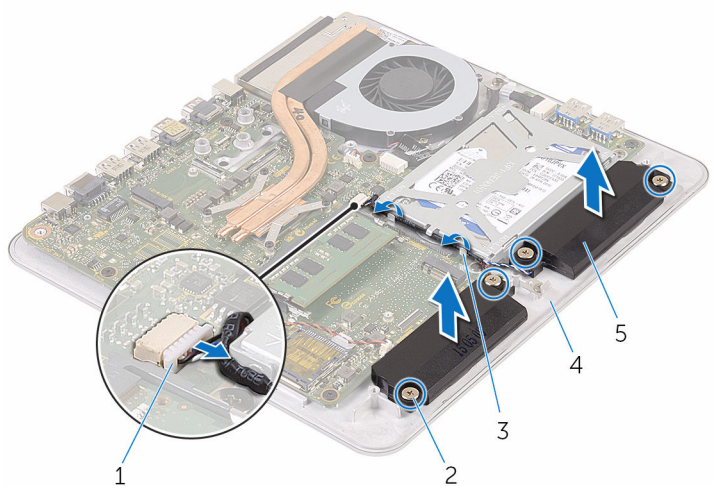

1 スピーカーケーブル

2 ネジ (4)

3 配線ガイド

4 コンピュータベース

5 スピーカー (2)



# スピーカーの取り付け

---

 警告: コンピュータ内部の作業を始める前に、お使いのコンピュータに付属の安全に関する情報を読み、「[コンピュータ内部の作業を始める前に](#)」の手順に従ってください。コンピュータ内部の作業を終えた後は、「[コンピュータ内部の作業を終えた後に](#)」の指示に従ってください。安全に関するベストプラクティスの詳細は、規制コンプライアンスに関するホームページ ([www.dell.com/regulatory\\_compliance](http://www.dell.com/regulatory_compliance)) を参照してください。

## 手順

- 1 スピーカーのネジ穴をコンピュータベースのネジ穴の位置に合わせます。
- 2 スピーカーをコンピュータベースに固定するネジを締めます。
- 3 スピーカーケーブルを配線ガイドに沿って配線します。
- 4 システム基板にスピーカーケーブルを接続します。

## 作業を終えた後に

- 1 [コンピュータベース](#)を取り付けます。
- 2 [ワイヤレスカード](#)を取り付けます。
- 3 [ベースカバー](#)を取り付けます。

# USB ボードの取り外し

---

 警告: コンピュータ内部の作業を始める前に、お使いのコンピュータに付属の安全に関する情報を読み、「[コンピュータ内部の作業を始める前に](#)」の手順に従ってください。コンピュータ内部の作業を終えた後は、「[コンピュータ内部の作業を終えた後に](#)」の指示に従ってください。安全に関するベストプラクティスの詳細は、規制コンプライアンスに関するホームページ ([www.dell.com/regulatory\\_compliance](http://www.dell.com/regulatory_compliance)) を参照してください。

## 作業を開始する前に

- 1 [ベースカバー](#)を取り外します。
- 2 [ワイヤレスカード](#)を取り外します。
- 3 [コンピュータベース](#)を取り外します。
- 4 「[ハードドライブの取り外し](#)」の手順 1 から 4 に従ってください。

## 手順

- 1 USB ボードケーブルからテープをはがします。
- 2 配線クリップを開き、USB ボードケーブルを USB ボードから外します。
- 3 USB ボードをコンピュータベースに固定しているネジを外します。

- 4 USB ボードをコンピュータベースから持ち上げて取り外します。

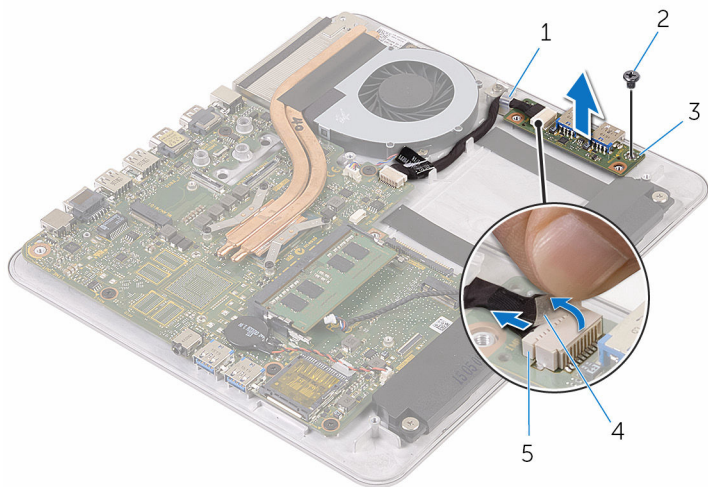

1 配線クリップ

2 ネジ

3 USB ボード

4 テープ

5 USB ボードケーブル

# USB ボードの取り付け

---

 警告: コンピュータ内部の作業を始める前に、お使いのコンピュータに付属の安全に関する情報を読み、「[コンピュータ内部の作業を始める前に](#)」の手順に従ってください。コンピュータ内部の作業を終えた後は、「[コンピュータ内部の作業を終えた後に](#)」の指示に従ってください。安全に関するベストプラクティスの詳細は、規制コンプライアンスに関するホームページ ([www.dell.com/regulatory\\_compliance](http://www.dell.com/regulatory_compliance)) を参照してください。

## 手順

- 1 USB ボードのネジ穴をコンピュータベースのネジ穴の位置に合わせます。
- 2 USB ボードをコンピュータベースに固定するネジを取り付けます。
- 3 USB ボードケーブルを USB ボードに接続します。
- 4 USB ボードケーブルをコンピュータベースの配線クリップに沿って配線し、配線クリップを閉じます。
- 5 テープを USB ボードケーブルに貼り付けます。

## 作業を終えた後に

- 1 「[ハードドライブの取り付け](#)」の手順 5 から 8 に従ってください。
- 2 [コンピュータベース](#)を取り付けます。
- 3 [ワイヤレスカード](#)を取り付けます。
- 4 [ベースカバー](#)を取り付けます。

# ファンの取り外し

**⚠ 警告:** コンピュータ内部の作業を始める前に、お使いのコンピュータに付属の安全に関する情報を読み、「[コンピュータ内部の作業を始める前に](#)」の手順に従ってください。コンピュータ内部の作業を終えた後は、「[コンピュータ内部の作業を終えた後に](#)」の指示に従ってください。安全に関するベストプラクティスの詳細は、規制コンプライアンスに関するホームページ ([www.dell.com/regulatory\\_compliance](http://www.dell.com/regulatory_compliance)) を参照してください。

## 作業を開始する前に

- 1 [ベースカバー](#)を取り外します。
- 2 [ワイヤレスカード](#)を取り外します。
- 3 [コンピュータベース](#)を取り外します。

## 手順

**⚠ 警告:** ヒートシンクは、通常操作中に熱くなることがあります。十分な冷却時間をとってから、ヒートシンクに触れるようにしてください。

- 1 ヒートシンクとファンからテープをはがします。

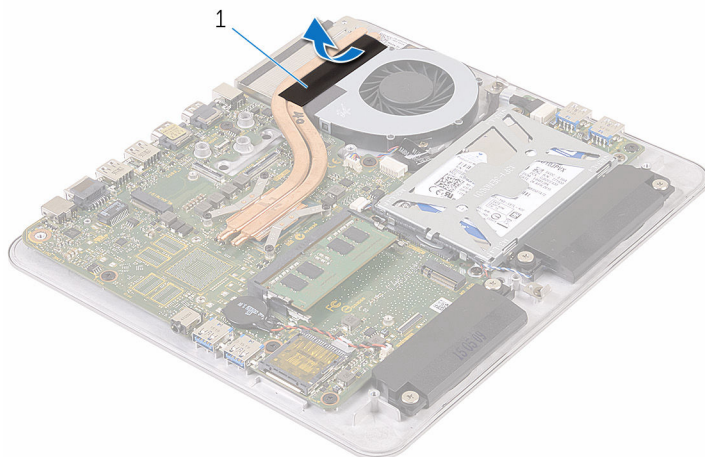

- 1 テープ

- 2 ファンケーブルをシステム基板から外します。
- 3 ファンをコンピュータベースに固定しているネジを外します。
- 4 ファンをケーブルと一緒に持ち上げて、コンピュータベースから取り外します。

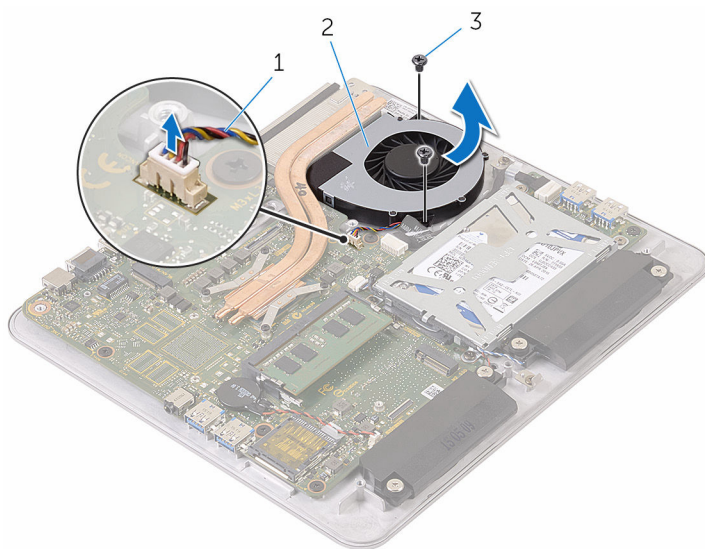

- 1 ファンケーブル
- 3 ネジ (2)

- 2 ファン

# ファンの取り付け

---

 警告: コンピュータ内部の作業を始める前に、お使いのコンピュータに付属の安全に関する情報を読み、「[コンピュータ内部の作業を始める前に](#)」の手順に従ってください。コンピュータ内部の作業を終えた後は、「[コンピュータ内部の作業を終えた後に](#)」の指示に従ってください。安全に関するベストプラクティスの詳細は、規制コンプライアンスに関するホームページ ([www.dell.com/regulatory\\_compliance](http://www.dell.com/regulatory_compliance)) を参照してください。

## 手順

- 1 ファンのネジ穴をコンピュータベースのネジ穴の位置に合わせます。
- 2 ファンをコンピュータベースに固定するネジを取り付けます。
- 3 ファンケーブルをシステム基板に接続します。
- 4 ヒートシンクとファンにテープを貼り付けます。

## 作業を終えた後に

- 1 [コンピュータベース](#)を取り付けます。
- 2 [ワイヤレスカード](#)を取り付けます。
- 3 [ベースカバー](#)を取り付けます。

# ヒートシンクの取り外し

---

 警告: コンピュータ内部の作業を始める前に、お使いのコンピュータに付属の安全に関する情報を読み、「[コンピュータ内部の作業を始める前に](#)」の手順に従ってください。コンピュータ内部の作業を終えた後は、「[コンピュータ内部の作業を終えた後に](#)」の指示に従ってください。安全に関するベストプラクティスの詳細は、規制コンプライアンスに関するホームページ ([www.dell.com/regulatory\\_compliance](http://www.dell.com/regulatory_compliance)) を参照してください。

 警告: ヒートシンクは、通常操作中に熱くなることがあります。十分な冷却時間をとってから、ヒートシンクに触れるようにしてください。

 注意: プロセッサの冷却効果を最大にするため、ヒートシンクの放熱部分に触れないでください。皮脂によってサーマルグリースの放熱能力が低下する可能性があります。

## 作業を開始する前に

 メモ: ご注文の構成に応じて、ヒートシンクの外観とネジの本数は異なる場合があります。

- 1 [ベースカバー](#)を取り外します。
- 2 [ワイヤレスカード](#)を取り外します。
- 3 [コンピュータベース](#)を取り外します。



# 手順

- 1 ヒートシンクとファンからテープをはがします。

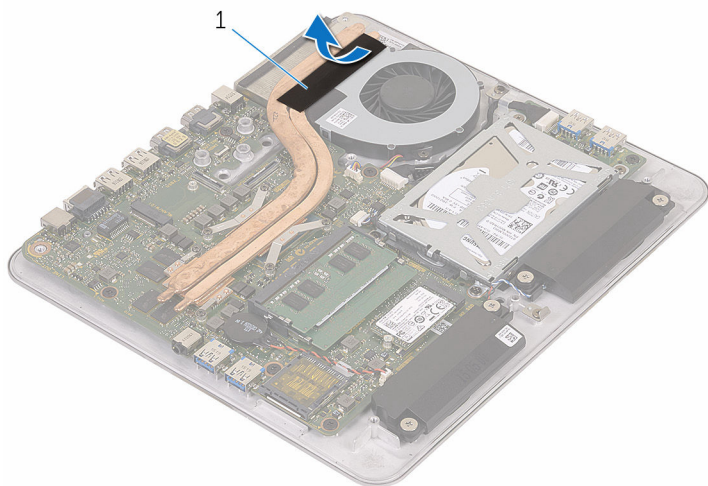

- 1 テープ
- 2 ヒートシンク上に表示されている順に、ヒートシンクをシステム基板に固定している拘束ネジを緩めます。

3 ヒートシンクを持ち上げて、システム基板から取り外します。

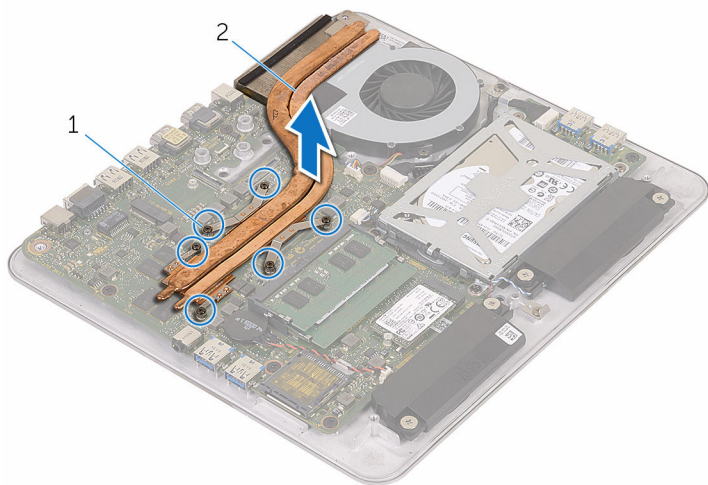



1 拘束ネジ (6)

2 ヒートシンク

# ヒートシンクの取り付け

---

 **警告:** コンピュータ内部の作業を始める前に、お使いのコンピュータに付属の安全に関する情報を読み、「[コンピュータ内部の作業を始める前に](#)」の手順に従ってください。コンピュータ内部の作業を終えた後は、「[コンピュータ内部の作業を終えた後に](#)」の指示に従ってください。安全に関するベストプラクティスの詳細は、規制コンプライアンスに関するホームページ ([www.dell.com/regulatory\\_compliance](http://www.dell.com/regulatory_compliance)) を参照してください。

 **注意:** ヒートシンクの位置が正しく合っていないと、システム基板とプロセッサを損傷する可能性があります。

 **メモ:** 元のシステム基板とヒートシンクを再度一緒に取り付ける場合は、元のサーマルグリースを再利用できます。システム基板またはヒートシンクのいずれかを取り付ける場合は、熱伝導性を確実にするために、キット内のサーマルパッドを使用してください。

## 手順

- 1 ヒートシンクの拘束ネジをシステム基板のネジ穴に合わせます。
- 2 ヒートシンク上に表示されている順に、ヒートシンクをシステム基板に固定する拘束ネジを締めます。
- 3 ヒートシンクとファンにテープを貼り付けます。

## 作業を終えた後に

- 1 [コンピュータベース](#)を取り付けます。
- 2 [ワイヤレスカード](#)を取り付けます。
- 3 [ベースカバー](#)を取り付けます。

# システム基板の取り外し

 **警告:** コンピュータ内部の作業を始める前に、お使いのコンピュータに付属の安全に関する情報を読み、「[コンピュータ内部の作業を始める前に](#)」の手順に従ってください。コンピュータ内部の作業を終えた後は、「[コンピュータ内部の作業を終えた後に](#)」の指示に従ってください。安全に関するベストプラクティスの詳細は、規制コンプライアンスに関するホームページ ([www.dell.com/regulatory\\_compliance](http://www.dell.com/regulatory_compliance)) を参照してください。

 **メモ:** お使いのコンピュータのサービスタグはシステム基板に保存されています。システム基板の取り付け後に、BIOS セットアッププログラムにサービスタグを入力する必要があります。

 **メモ:** システム基板を取り付けると、BIOS セットアッププログラムを使用して BIOS に行った変更はすべて削除されます。システム基板を取り付けた後、必要な変更を実行する必要があります。

 **メモ:** システム基板からケーブルを外す前に、各コネクタの位置をメモしておき、システム基板の取り付け後に正しく元の場所に戻すことができるようにしてください。

## 作業を開始する前に

- 1 [メモリモジュール](#)を取り外します。
- 2 [ベースカバー](#)を取り外します。
- 3 [ワイヤレスカード](#)を取り外します。
- 4 [コンピュータベース](#)を取り外します。
- 5 「[ハードドライブの取り外し](#)」の手順 1 から 4 に従ってください。
- 6 [ソリッドステートドライブ](#)を取り外します。
- 7 [ヒートシンク](#)を取り外します。

## 手順

- 1 ファンケーブルをシステム基板から外します。
- 2 USB ボードケーブルからテープをはがします。

**3** USB ボードケーブルをシステム基板から外します。

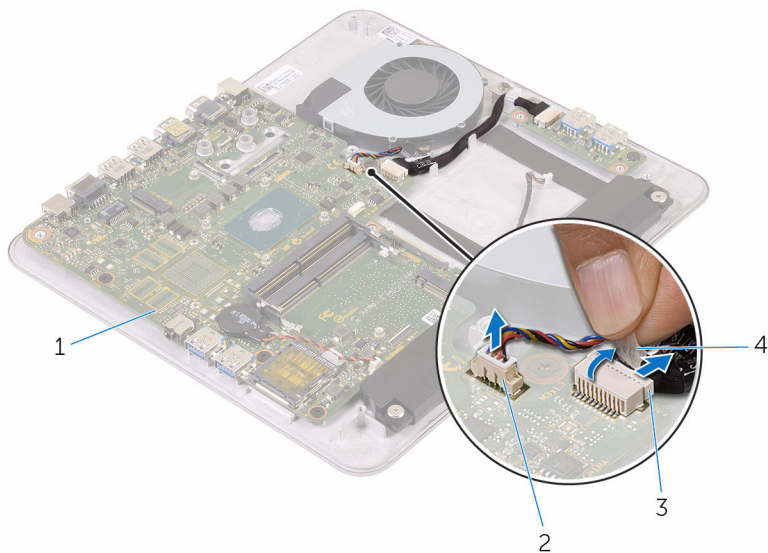

1 システム基板

2 ファンケーブル

3 USB ボードケーブル

4 テープ

**4** システム基板をコンピュータベースに固定しているネジを外します。

5 システム基板をコンピュータベースから持ち上げて取り外します。

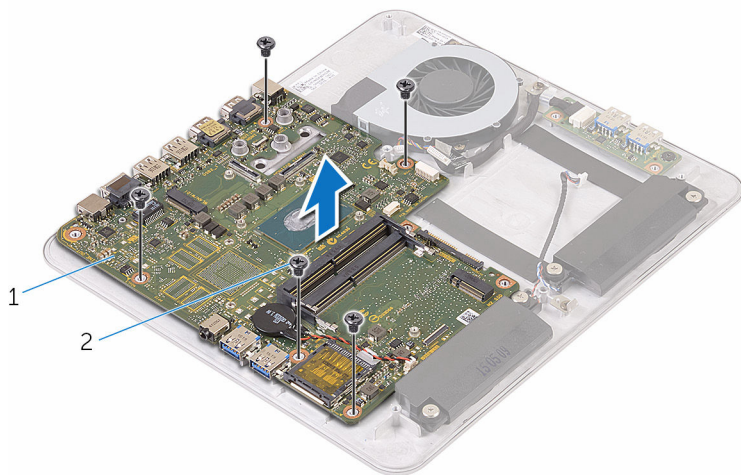



1 システム基板

2 ネジ (5)

# システム基板の取り付け

---

 **警告:** コンピュータ内部の作業を始める前に、お使いのコンピュータに付属の安全に関する情報を読み、「[コンピュータ内部の作業を始める前に](#)」の手順に従ってください。コンピュータ内部の作業を終えた後は、「[コンピュータ内部の作業を終えた後に](#)」の指示に従ってください。安全に関するベストプラクティスの詳細は、規制コンプライアンスに関するホームページ ([www.dell.com/regulatory\\_compliance](http://www.dell.com/regulatory_compliance)) を参照してください。

 **メモ:** お使いのコンピュータのサービスタグはシステム基板に保存されています。システム基板の取り付け後に、BIOS セットアッププログラムにサービスタグを入力する必要があります。

 **メモ:** システム基板を取り付けると、BIOS セットアッププログラムを使用して BIOS に行った変更はすべて削除されます。システム基板を取り付けた後、必要な変更を実行する必要があります。

## 手順

- 1 システム基板のネジ穴をコンピュータベースのネジ穴に合わせます。
- 2 システム基板をコンピュータベースに固定するネジを取り付けます。
- 3 USB ボードケーブルをシステム基板に接続します。
- 4 テープを USB ボードケーブルに貼り付けます。
- 5 ファンケーブルをシステム基板に接続します。

## 作業を終えた後に

- 1 [ヒートシンク](#)を取り付けます。
- 2 [ソリッドステートドライブ](#)を取り付けます。
- 3 「[ハードドライブの取り付け](#)」の手順 5 から 8 に従ってください。
- 4 [コンピュータベース](#)を取り付けます。
- 5 [ワイヤレスカード](#)を取り付けます。
- 6 [ベースカバー](#)を取り付けます。
- 7 [メモリモジュール](#)を取り付けます。

# 背面カバーの取り外し

---

 警告: コンピュータ内部の作業を始める前に、お使いのコンピュータに付属の安全に関する情報を読み、「[コンピュータ内部の作業を始める前に](#)」の手順に従ってください。コンピュータ内部の作業を終えた後は、「[コンピュータ内部の作業を終えた後に](#)」の指示に従ってください。安全に関するベストプラクティスの詳細は、規制コンプライアンスに関するホームページ ([www.dell.com/regulatory\\_compliance](http://www.dell.com/regulatory_compliance)) を参照してください。

## 作業を開始する前に

- 1 [ベースカバー](#)を取り外します。
- 2 [ワイヤレスカード](#)を取り外します。
- 3 [コンピュータベース](#)を取り外します。

## 手順

- 1 背面カバーの下部にあるタブから始め、背面カバーをゆっくりと外します。



2 背面カバーを持ち上げて、ディスプレイアセンブリから取り外します。

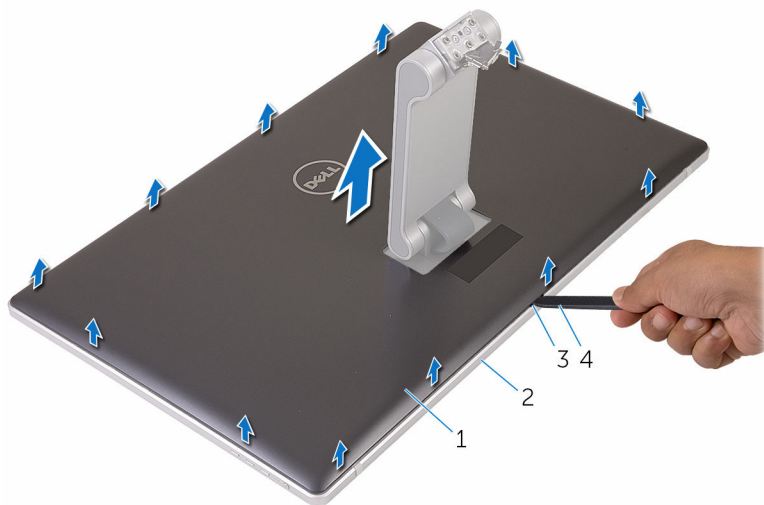

1 背面カバー

3 タブ

2 ディスプレイアセンブリ

4 プラスチックスクライブ

# 背面カバーの取り付け

---

 警告: コンピュータ内部の作業を始める前に、お使いのコンピュータに付属の安全に関する情報を読み、「[コンピュータ内部の作業を始める前に](#)」の手順に従ってください。コンピュータ内部の作業を終えた後は、「[コンピュータ内部の作業を終えた後に](#)」の指示に従ってください。安全に関するベストプラクティスの詳細は、規制コンプライアンスに関するホームページ ([www.dell.com/regulatory\\_compliance](http://www.dell.com/regulatory_compliance)) を参照してください。

## 手順

- 1 スタンドを背面カバーのスロットに通して、背面カバーをディスプレイアセンブリ上にセットします。
- 2 背面カバーのスロットをディスプレイベゼルのタブに合わせて、背面カバーを所定の位置にはめ込みます。

## 作業を終えた後に

- 1 [コンピュータベース](#)を取り付けます。
- 2 [ワイヤレスカード](#)を取り付けます。
- 3 [ベースカバー](#)を取り付けます。

# カメラの取り外し

---

 警告: コンピュータ内部の作業を始める前に、お使いのコンピュータに付属の安全に関する情報を読み、「[コンピュータ内部の作業を始める前に](#)」の手順に従ってください。コンピュータ内部の作業を終えた後は、「[コンピュータ内部の作業を終えた後に](#)」の指示に従ってください。安全に関するベストプラクティスの詳細は、規制コンプライアンスに関するホームページ ([www.dell.com/regulatory\\_compliance](http://www.dell.com/regulatory_compliance)) を参照してください。

## 作業を開始する前に

- 1 [ベースカバー](#)を取り外します。
- 2 [ワイヤレスカード](#)を取り外します。
- 3 [コンピュータベース](#)を取り外します。
- 4 [背面カバー](#)を取り外します。



メモ: ご注文の構成によっては、カメラの外観が異なる場合があります。

## 3D カメラの取り外し手順

- 1 カメラケーブルをカメラから取り外します。

2 カメラアセンブリからアルミテープを剥がします。

 **メモ:** 正しく取り付け直せるようにカメラアセンブリの向きをメモしておきます。



1 カメラアセンブリ

2 アルミテープ

- 3 カメラアセンブリをディスプレイベゼルに固定しているネジを外します。
- 4 カメラアセンブリを持ち上げて裏返します。

- 5 カメラを回転させてカメラブラケットから取り外します。

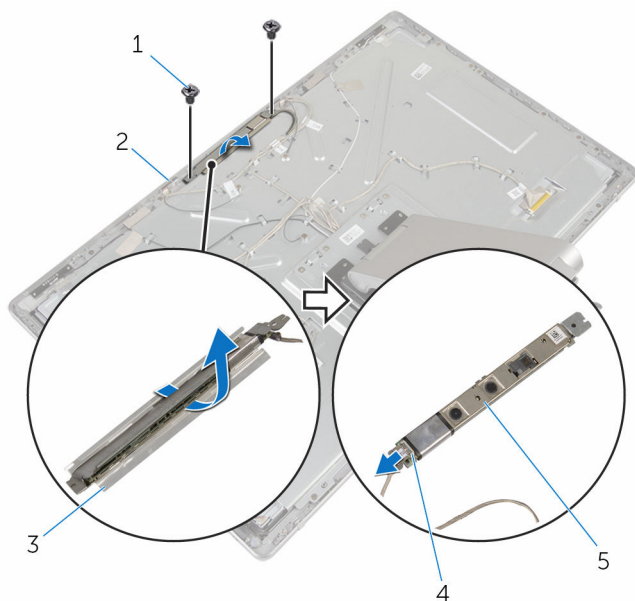

- |   |          |   |           |
|---|----------|---|-----------|
| 1 | ネジ (2)   | 2 | ディスプレイベゼル |
| 3 | カメラブラケット | 4 | カメラケーブル   |
| 5 | カメラ      |   |           |

## 2D カメラの取り外し手順

- 1 カメラケーブルをカメラから取り外します。
- 2 カメラアセンブリをディスプレイベゼルに固定しているネジを外します。
- 3 カメラアセンブリを慎重に持ち上げて裏返します。

4 カメラを持ち上げてカメラブラケットから取り外します。

 **メモ:** 正しく取り付け直せるようにカメラアセンブリの向きをメモしておきます。

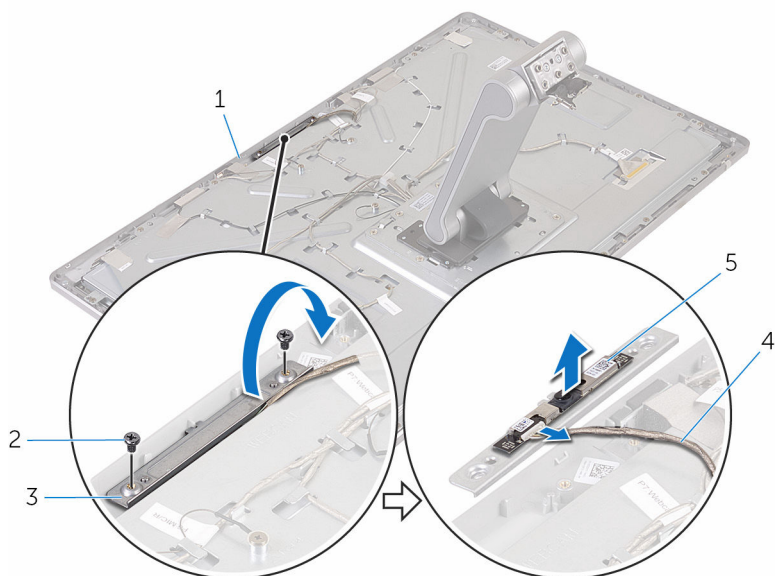

1 ディスプレイベゼル

2 ネジ (2)

3 カメラブラケット

4 カメラケーブル

5 カメラ

# カメラの取り付け

---

 警告: コンピュータ内部の作業を始める前に、お使いのコンピュータに付属の安全に関する情報を読み、「[コンピュータ内部の作業を始める前に](#)」の手順に従ってください。コンピュータ内部の作業を終えた後は、「[コンピュータ内部の作業を終えた後に](#)」の指示に従ってください。安全に関するベストプラクティスの詳細は、規制コンプライアンスに関するホームページ ([www.dell.com/regulatory\\_compliance](http://www.dell.com/regulatory_compliance)) を参照してください。

## 3D カメラの取り付け手順

- 1 カメラにカメラケーブルを接続します。
- 2 カメラをカメラブラケットに差し込みます。
- 3 カメラブラケットの切り込みをディスプレイベゼルのタブに合わせます。
- 4 カメラアセンブリのネジ穴をディスプレイベゼルのネジ穴に合わせます。
- 5 カメラアセンブリをディスプレイベゼルに固定するネジを取り付けます。
- 6 カメラアセンブリ上にアルミテープを貼り付けます。

## 2D カメラの取り付け手順

- 1 カメラケーブルをカメラに接続して裏返します。
- 2 カメラをカメラブラケットに差し込みます。
- 3 カメラアセンブリのネジ穴をディスプレイベゼルのネジ穴に合わせます。
- 4 カメラアセンブリをディスプレイベゼルに固定するネジを取り付けます。

## 作業を終えた後に

- 1 [背面カバー](#)を取り付けます。
- 2 [コンピュータベース](#)を取り付けます。
- 3 [ワイヤレスカード](#)を取り付けます。
- 4 [ベースカバー](#)を取り付けます。

# マイクの取り外し

---



警告: コンピュータ内部の作業を始める前に、お使いのコンピュータに付属の安全に関する情報を読み、「[コンピュータ内部の作業を始める前に](#)」の手順に従ってください。コンピュータ内部の作業を終えた後は、「[コンピュータ内部の作業を終えた後に](#)」の指示に従ってください。安全に関するベストプラクティスの詳細は、規制コンプライアンスに関するホームページ ([www.dell.com/regulatory\\_compliance](http://www.dell.com/regulatory_compliance)) を参照してください。

## 作業を開始する前に

- 1 [ベースカバー](#)を取り外します。
- 2 [ワイヤレスカード](#)を取り外します。
- 3 [コンピュータベース](#)を取り外します。
- 4 [背面カバー](#)を取り外します。

## 手順



メモ: 左右のマイクを入れ替えることはできません。正しく取り付けなおせるように位置をメモしておきます。

- 1 固定タブを内側に押し、マイクをディスプレイベゼルのスロットから引き出します。



2 マイクからマイクケーブルを外します。

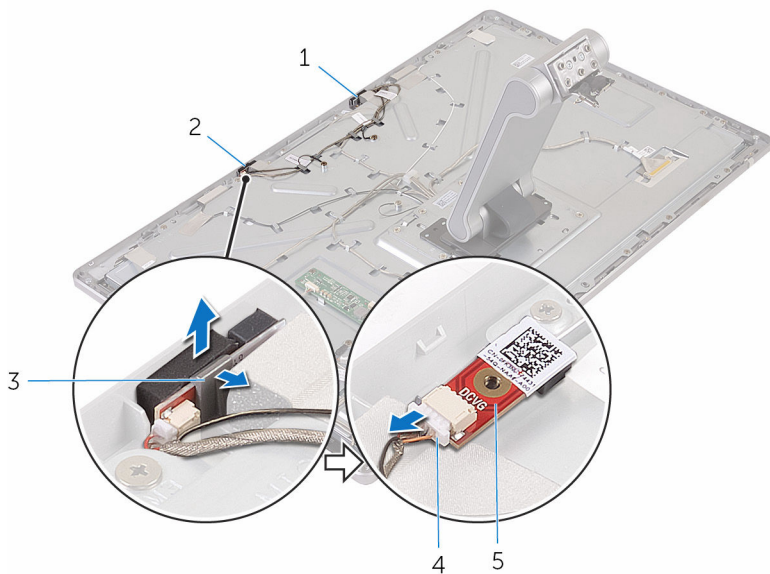

1 左マイク

3 タブ (2)

5 マイク

2 右マイク

4 マイクケーブル

# マイクの取り付け

---

 警告: コンピュータ内部の作業を始める前に、お使いのコンピュータに付属の安全に関する情報を読み、「[コンピュータ内部の作業を始める前に](#)」の手順に従ってください。コンピュータ内部の作業を終えた後は、「[コンピュータ内部の作業を終えた後に](#)」の指示に従ってください。安全に関するベストプラクティスの詳細は、規制コンプライアンスに関するホームページ ([www.dell.com/regulatory\\_compliance](http://www.dell.com/regulatory_compliance)) を参照してください。

## 手順

- 1 マイクケーブルをマイクに接続します。
- 2 マイクをディスプレイベゼルのスロットに合わせ、固定クリップが所定の位置にロックされるまでマイクをスロットに差し込みます。

## 作業を終えた後に

- 1 [背面カバー](#)を取り付けます。
- 2 [コンピュータベース](#)を取り付けます。
- 3 [ワイヤレスカード](#)を取り付けます。
- 4 [ベースカバー](#)を取り付けます。

# コンバータボードの取り外し

---



警告: コンピュータ内部の作業を始める前に、お使いのコンピュータに付属の安全に関する情報を読み、「[コンピュータ内部の作業を始める前に](#)」の手順に従ってください。コンピュータ内部の作業を終えた後は、「[コンピュータ内部の作業を終えた後に](#)」の指示に従ってください。安全に関するベストプラクティスの詳細は、規制コンプライアンスに関するホームページ ([www.dell.com/regulatory\\_compliance](http://www.dell.com/regulatory_compliance)) を参照してください。

## 作業を開始する前に

- 1 [ベースカバー](#)を取り外します。
- 2 [ワイヤレスカード](#)を取り外します。
- 3 [コンピュータベース](#)を取り外します。
- 4 [背面カバー](#)を取り外します。

## 手順

- 1 コンバータケーブルをコンバータボードから外します。
- 2 ディスプレイバックライトケーブルをコンバータボードから外します。
- 3 コンバータボードをミドルカバーに固定しているネジを外します。

4 コンバータボードを持ち上げて、ミドルカバーから取り外します。

 **メモ:** 正しく取り付け直せるようにコンバータボードの向きをメモしておきます。

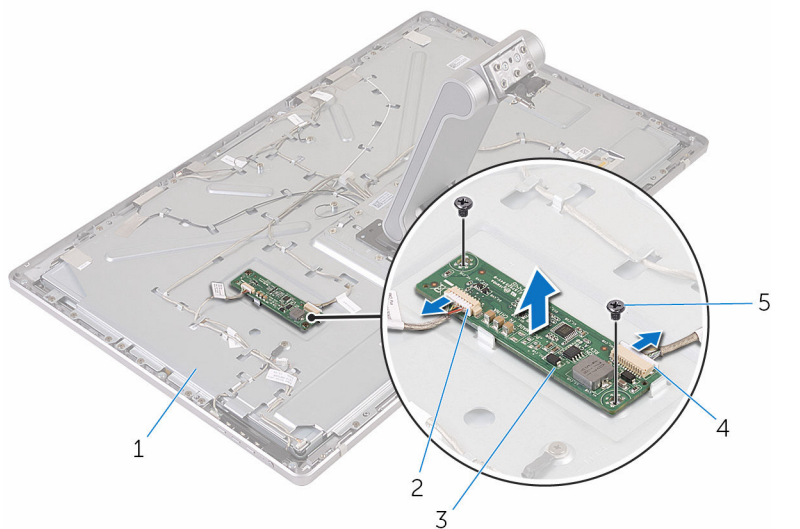

1 ミドルカバー

2 ディスプレイバックライトケーブル

3 コンバーターボード

4 コンバーターケーブル

5 ネジ (2)

# コンバータボードの取り付け

---

 警告: コンピュータ内部の作業を始める前に、お使いのコンピュータに付属の安全に関する情報を読み、「[コンピュータ内部の作業を始める前に](#)」の手順に従ってください。コンピュータ内部の作業を終えた後は、「[コンピュータ内部の作業を終えた後に](#)」の指示に従ってください。安全に関するベストプラクティスの詳細は、規制コンプライアンスに関するホームページ ([www.dell.com/regulatory\\_compliance](http://www.dell.com/regulatory_compliance)) を参照してください。

## 手順

- 1 コンバータボードのネジ穴をミドルカバーのネジ穴に合わせます。
- 2 コンバータボードをミドルカバーに固定するネジを取り付けます。
- 3 コンバータケーブルをコンバータボードに接続します。
- 4 ディスプレイバックライトケーブルをコンバータボードに接続します。

## 作業を終えた後に

- 1 [背面カバー](#)を取り付けます。
- 2 [コンピュータベース](#)を取り付けます。
- 3 [ワイヤレスカード](#)を取り付けます。
- 4 [ベースカバー](#)を取り付けます。

# 電源ボタンモジュールの取り外し

---

 警告: コンピュータ内部の作業を始める前に、お使いのコンピュータに付属の安全に関する情報を読み、「[コンピュータ内部の作業を始める前に](#)」の手順に従ってください。コンピュータ内部の作業を終えた後は、「[コンピュータ内部の作業を終えた後に](#)」の指示に従ってください。安全に関するベストプラクティスの詳細は、規制コンプライアンスに関するホームページ ([www.dell.com/regulatory\\_compliance](http://www.dell.com/regulatory_compliance)) を参照してください。

## 作業を開始する前に

- 1 [ベースカバー](#)を取り外します。
- 2 [ワイヤレスカード](#)を取り外します。
- 3 [コンピュータベース](#)を取り外します。
- 4 [背面カバー](#)を取り外します。

## 手順

- 1 電源ボタンケーブルをミドルカバーに固定しているネジを外します。
- 2 電源ボタンケーブルの配線をメモして、ケーブルを配線ガイドから外します。
- 3 電源ボタンケーブルをコントロールボタンボードケーブルから外します。
- 4 電源ボタンモジュールを覆っているテープをはがします。

5 電源ボタンを持ち上げてディスプレイベゼルから取り外します。

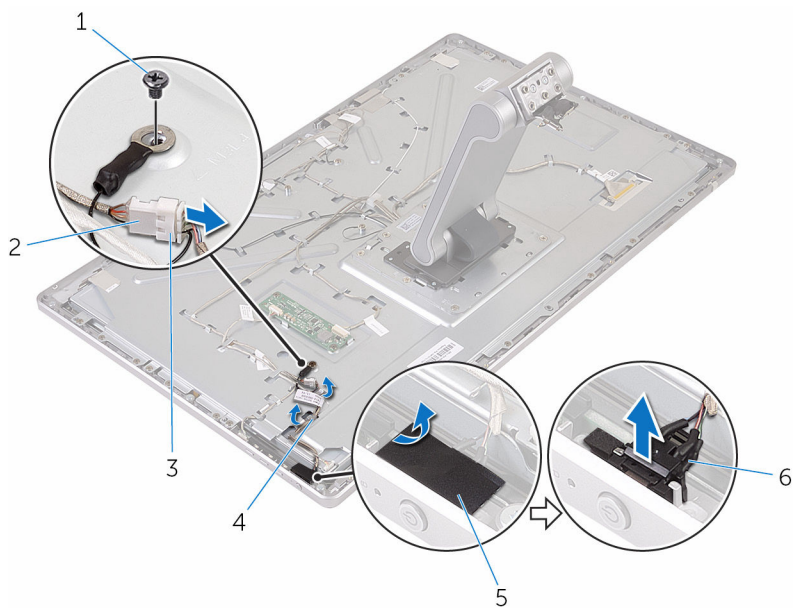

1 ネジ

3 電源ボタンケーブル

5 テープ

2 コントロールボタンボード  
ケーブル

4 配線ガイド

6 電源ボタンモジュール

# 電源ボタンモジュールの取り付け

---

 警告: コンピュータ内部の作業を始める前に、お使いのコンピュータに付属の安全に関する情報を読み、「[コンピュータ内部の作業を始める前に](#)」の手順に従ってください。コンピュータ内部の作業を終えた後は、「[コンピュータ内部の作業を終えた後に](#)」の指示に従ってください。安全に関するベストプラクティスの詳細は、規制コンプライアンスに関するホームページ ([www.dell.com/regulatory\\_compliance](http://www.dell.com/regulatory_compliance)) を参照してください。

## 手順

- 1 電源ボタンモジュールをディスプレイベゼルのスロットに差し込みます。
- 2 電源ボタンモジュールにテープを貼り付けます。
- 3 電源ボタンモジュールケーブルを配線ガイドに沿って配線します。
- 4 電源ボタンケーブルをコントロールボタンボードケーブルに接続します。
- 5 電源ボタンケーブルをミドルカバーに固定するネジを取り付けます。

## 作業を終えた後に

- 1 [背面カバー](#)を取り付けます。
- 2 [コンピュータベース](#)を取り付けます。
- 3 [ワイヤレスカード](#)を取り付けます。
- 4 [ベースカバー](#)を取り付けます。



# スタンドアセンブリの取り外し

---

 警告: コンピュータ内部の作業を始める前に、お使いのコンピュータに付属の安全に関する情報を読み、「[コンピュータ内部の作業を始める前に](#)」の手順に従ってください。コンピュータ内部の作業を終えた後は、「[コンピュータ内部の作業を終えた後に](#)」の指示に従ってください。安全に関するベストプラクティスの詳細は、規制コンプライアンスに関するホームページ ([www.dell.com/regulatory\\_compliance](http://www.dell.com/regulatory_compliance)) を参照してください。

## 作業を開始する前に

- 1 [ベースカバー](#)を取り外します。
- 2 [ワイヤレスカード](#)を取り外します。
- 3 [コンピュータベース](#)を取り外します。
- 4 [背面カバー](#)を取り外します。
- 5 [カメラ](#)を取り外します。
- 6 [マイク](#)を取り外します。

## 手順

- 1 コンバータボードケーブルとコントロールボタンボードケーブルをコンバータボードから外します。
- 2 電源ボタンケーブルをコントロールボタンボードケーブルから外します。

- 3 ケーブルをミドルカバーに固定しているネジを外します。

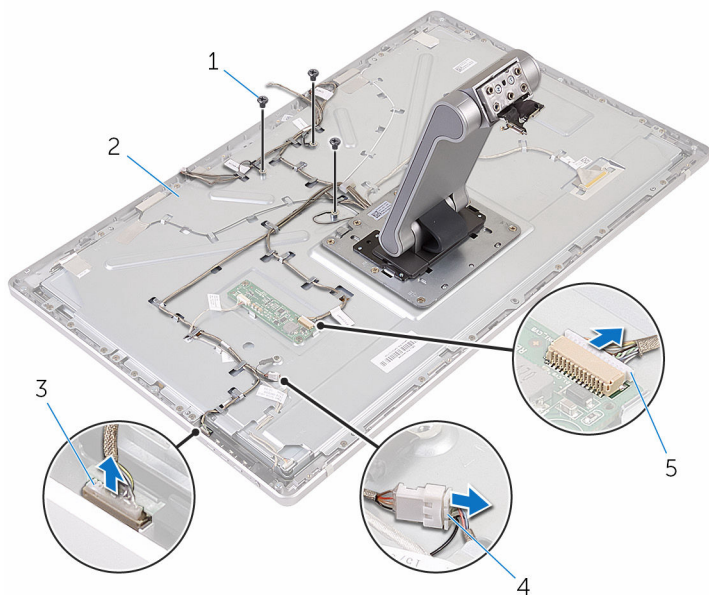

- |   |                      |   |           |
|---|----------------------|---|-----------|
| 1 | ネジ (3)               | 2 | ミドルカバー    |
| 3 | コントロールボタンボード<br>ケーブル | 4 | 電源ボタンケーブル |
| 5 | コンバータボードケーブル         |   |           |

- 4 固定クリップを押して、ディスプレイケーブルをミドルカバーから外します。
- 5 ケーブルとパッドをミドルカバーに固定しているテープを剥がします。
- 6 アンテナをミドルカバーに固定しているアルミテープを剥がします。

7 アンテナをミドルカバーから剥がします。

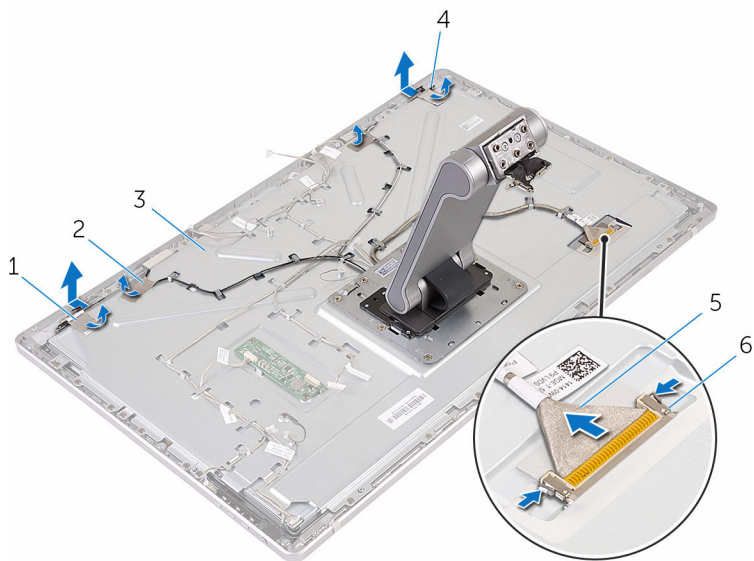

1 アルミテープ (2)

2 テープ (4)

3 ミドルカバー

4 アンテナ (2)

5 ディスプレイケーブル

6 固定クリップ (2)

8 配線ガイドからすべてのケーブルを取り外します。



**メモ:** ケーブルを外す前に配線をメモして、正しく取り外せるようにします。ケーブル配線の詳細については、「[スタンドアセンブリ付きディスプレイパネル](#)」を参照してください。

9 スタンドアセンブリをミドルカバーに固定しているネジを外します。

- 10** スタンドアセンブリのタブをスライドさせて、ミドルカバーのスロットから外し、スタンドアセンブリを裏返します。

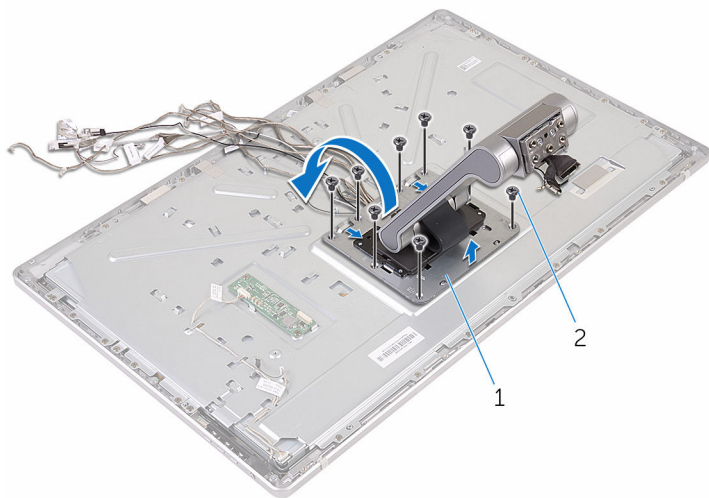

1 スタンドアセンブリ

2 ネジ (8)

- 11** タッチスクリーンケーブルを固定しているテープを剥がします。

**12** タッチスクリーンケーブルをミドルカバーの配線クリップから外します。

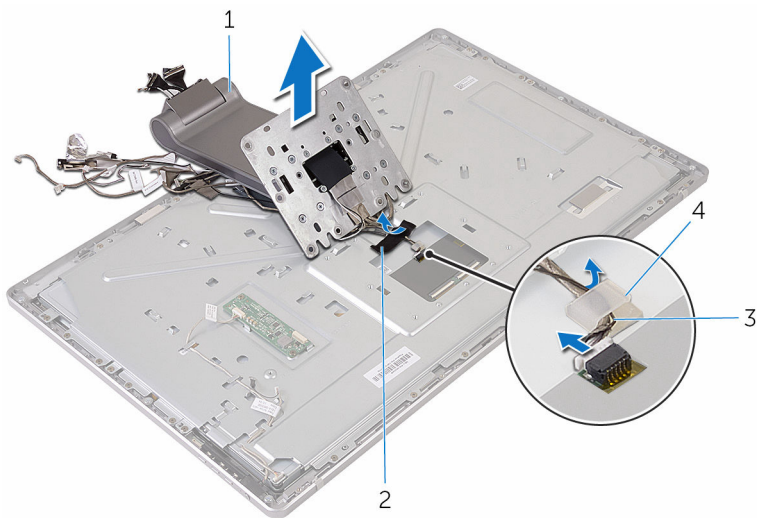

1 スタンドアセンブリ

2 テープ

3 配線クリップ

4 タッチスクリーンケーブル

**13** スタンドアセンブリを持ち上げて、ミドルカバーから取り外します。

# スタンドアセンブリの取り付け

 **警告:** コンピュータ内部の作業を始める前に、お使いのコンピュータに付属の安全に関する情報を読み、「[コンピュータ内部の作業を始める前に](#)」の手順に従ってください。コンピュータ内部の作業を終えた後は、「[コンピュータ内部の作業を終えた後に](#)」の指示に従ってください。安全に関するベストプラクティスの詳細は、規制コンプライアンスに関するホームページ ([www.dell.com/regulatory\\_compliance](http://www.dell.com/regulatory_compliance)) を参照してください。

## 手順

- 1 スタンドアセンブリをミドルカバーにセットします。
- 2 タッチスクリーンケーブルをミドルカバーに接続します。
- 3 ケーブルを配線クリップを通して配線します。
- 4 テープをタッチスクリーンケーブルに貼り付けます。
- 5 スタンドアセンブリを裏返して、スタンドアセンブリのタブをミドルカバーのスロットに差し込みます。
- 6 スタンドアセンブリをミドルカバーに固定するネジを取り付けます。
- 7 すべてのケーブルを配線ガイドに沿って配線します。  
詳細については、「[スタンドアセンブリ付きディスプレイパネル](#)」を参照してください。
- 8 ケーブルをミドルカバーに固定するネジを取り付けます。
- 9 アンテナモジュールを位置合わせポストに合わせて、ミドルカバーに貼り付けます。
- 10 ケーブルをミドルカバーに固定するテープを貼り付けます。
- 11 ディ스플레이ケーブルをディスプレイケーブルコネクタのスロットに差し込み、ディスプレイケーブルをミドルカバーに接続します。
- 12 ケーブルをミドルカバーに固定するネジを取り付けます。
- 13 電源ボタンケーブルとコントロールボタンボードケーブルをコントロールボタンボードに接続します。
- 14 コンバータボードケーブルをコンバータボードに接続します。

## 作業を終えた後に

- 1 [マイク](#)を取り付けます。
- 2 [カメラ](#)を取り付けます。

- 3 背面カバーを取り付けます。
- 4 コンピュータベースを取り付けます。
- 5 ワイヤレスカードを取り付けます。
- 6 ベースカバーを取り付けます。

# ディスプレイパネルの取り外し

---

 警告: コンピュータ内部の作業を始める前に、お使いのコンピュータに付属の安全に関する情報を読み、「[コンピュータ内部の作業を始める前に](#)」の手順に従ってください。コンピュータ内部の作業を終えた後は、「[コンピュータ内部の作業を終えた後に](#)」の指示に従ってください。安全に関するベストプラクティスの詳細は、規制コンプライアンスに関するホームページ ([www.dell.com/regulatory\\_compliance](http://www.dell.com/regulatory_compliance)) を参照してください。

## 作業を開始する前に

- 1 [ベースカバー](#)を取り外します。
- 2 [ワイヤレスカード](#)を取り外します。
- 3 [コンピュータベース](#)を取り外します。
- 4 [背面カバー](#)を取り外します。
- 5 [カメラ](#)を取り外します。
- 6 [マイク](#)を取り外します。
- 7 [スタンドアセンブリ](#)を取り外します。

## 手順

- 1 電源ボタンモジュールからテープをはがします。
- 2 電源ボタンケーブルをミドルカバーの配線ガイドから外します。



- 3** 固定クリップを押して、ディスプレイバックライトケーブルをディスプレイパネルから外します。

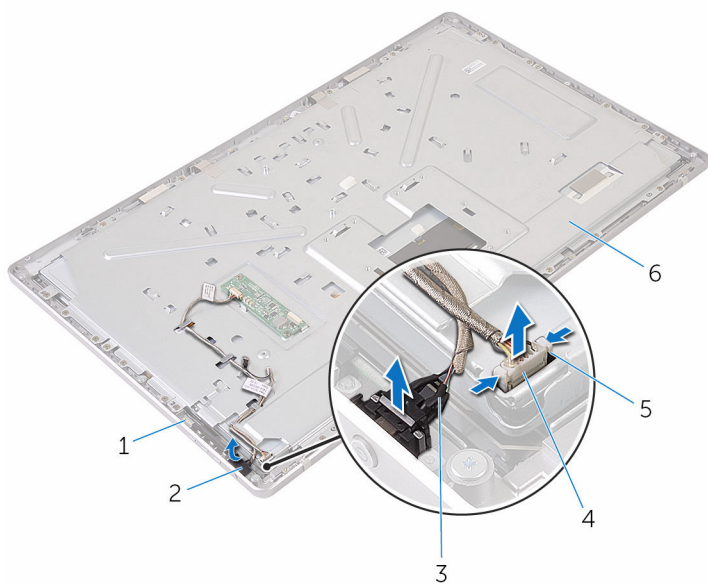

- |   |            |   |                  |
|---|------------|---|------------------|
| 1 | ディスプレイパネル  | 2 | テープ              |
| 3 | 電源ボタンケーブル  | 4 | ディスプレイバックライトケーブル |
| 5 | 固定クリップ (2) | 6 | ミドルカバー           |

- 4** ミドルカバーをディスプレイベゼルに固定しているネジを外します。

- 5 ミドルカバーを持ち上げて、ディスプレイアセンブリから取り外します。

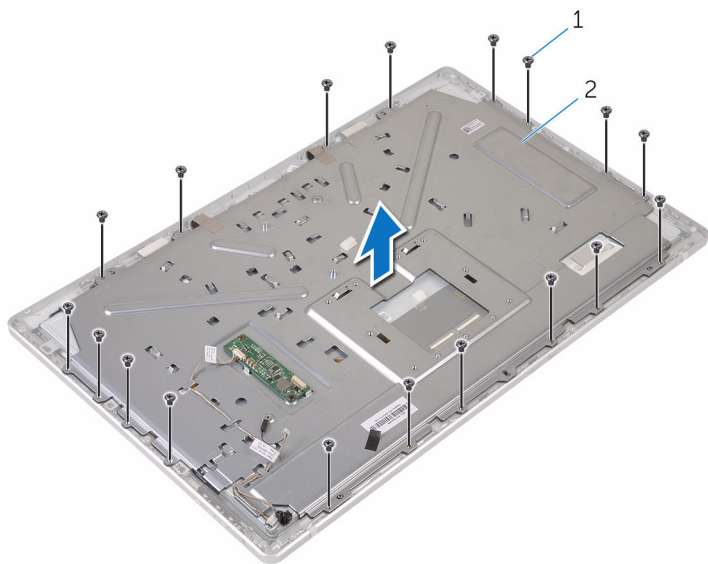

1 ネジ (18)

2 ミドルカバー

- 6 ディ스플레이アセンブリをディスプレイベゼルに固定しているネジを外します。
- 7 ディ스플레이パネルからテープをはがします。
- 8 ラッチを開いて、ケーブルをディスプレイパネルから外します。

9 ディスプレイパネルからケーブルをはがします。

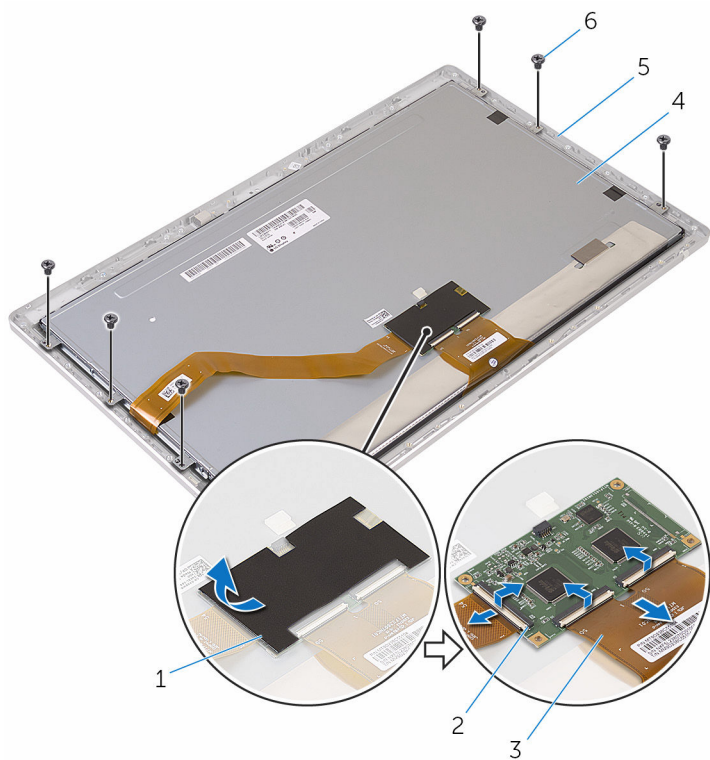

- |   |           |   |           |
|---|-----------|---|-----------|
| 1 | テープ       | 2 | ラッチ (3)   |
| 3 | ケーブル (3)  | 4 | ディスプレイパネル |
| 5 | ディスプレイベゼル | 6 | ネジ (6)    |

- 10** ディ스플레이パネルアセンブリを持ち上げてディスプレイベゼルから取り外し、平らできれいな面に置きます。



1 ディ스플레이ベゼル

2 ディ스플레이パネル

- 11** ブラケットをディスプレイパネルに固定しているネジを外します。

12 ディスプレイパネルからブラケットを取り外します。

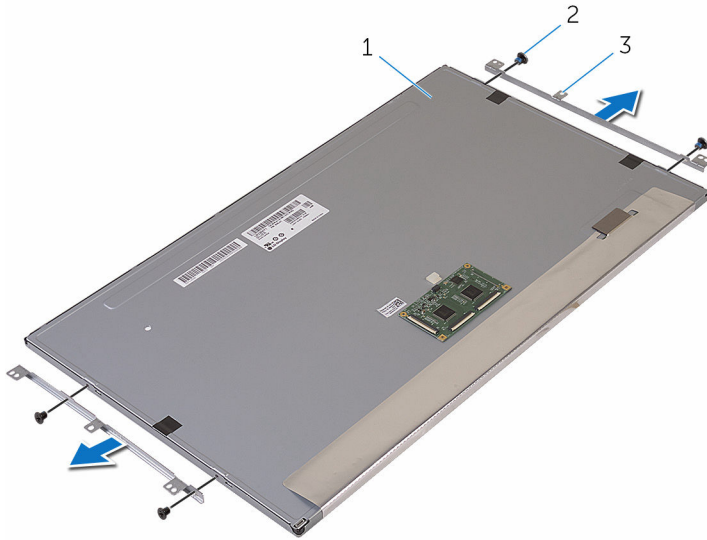

1 ディスプレイパネル

2 ネジ (4)

3 ブラケット (2)

# ディスプレイパネルの取り付け

 **警告:** コンピュータ内部の作業を始める前に、お使いのコンピュータに付属の安全に関する情報を読み、「[コンピュータ内部の作業を始める前に](#)」の手順に従ってください。コンピュータ内部の作業を終えた後は、「[コンピュータ内部の作業を終えた後に](#)」の指示に従ってください。安全に関するベストプラクティスの詳細は、規制コンプライアンスに関するホームページ ([www.dell.com/regulatory\\_compliance](http://www.dell.com/regulatory_compliance)) を参照してください。

## 手順

- 1 ディスプレイパネルを平らできれいな平面に置きます。
- 2 ブラケットのネジ穴をディスプレイパネルのネジ穴に合わせます。
- 3 ブラケットをディスプレイパネルに固定するネジを取り付けます。
- 4 ブラケットのネジ穴をディスプレイベゼルのネジ穴に合わせて、ディスプレイパネルをディスプレイベゼルにセットします。



**メモ:** ディスプレイパネルの下にケーブルがないようにしてください。

- 5 ディスプレイパネルにケーブルを貼り付けます。
- 6 ケーブルをディスプレイパネルのコネクタに差し込んで、ラッチを閉じてケーブルを固定します。
- 7 ディスプレイアセンブリをディスプレイベゼルに固定するネジを取り付けます。
- 8 ミドルカバーのネジ穴をディスプレイベゼルのネジ穴に合わせます。
- 9 ミドルカバーをディスプレイベゼルに固定するネジを取り付けます。
- 10 ディスプレイバックライトケーブルをミドルカバーに接続します。
- 11 電源ボタンケーブルをミドルカバーに接続します。
- 12 電源ボタンモジュールにテープを貼り付けます。

## 作業を終えた後に

- 1 [スタンドアセンブリ](#)を取り付けます。
- 2 [マイク](#)を取り付けます。
- 3 [カメラ](#)を取り付けます。
- 4 [背面カバー](#)を取り付けます。
- 5 [コンピュータベース](#)を取り付けます。

- 6 [ワイヤレスカード](#)を取り付けます。
- 7 [ベースカバー](#)を取り付けます。

# コントロールボタンボードの取り外し

---

 警告: コンピュータ内部の作業を始める前に、お使いのコンピュータに付属の安全に関する情報を読み、「[コンピュータ内部の作業を始める前に](#)」の手順に従ってください。コンピュータ内部の作業を終えた後は、「[コンピュータ内部の作業を終えた後に](#)」の指示に従ってください。安全に関するベストプラクティスの詳細は、規制コンプライアンスに関するホームページ ([www.dell.com/regulatory\\_compliance](http://www.dell.com/regulatory_compliance)) を参照してください。

## 作業を開始する前に

- 1 [ベースカバー](#)を取り外します。
- 2 [ワイヤレスカード](#)を取り外します。
- 3 [コンピュータベース](#)を取り外します。
- 4 [背面カバー](#)を取り外します。
- 5 [スタンドアセンブリ](#)を取り外します。
- 6 [カメラ](#)を取り外します。
- 7 [マイク](#)を取り外します。
- 8 [電源ボタンモジュール](#)を取り外します。
- 9 [ディスプレイパネル](#)を取り外します。



# 手順

- 1 プラスチックスクライブを使用して、コントロールボタンボードアセンブリをディスプレイベゼルのタブから外します。

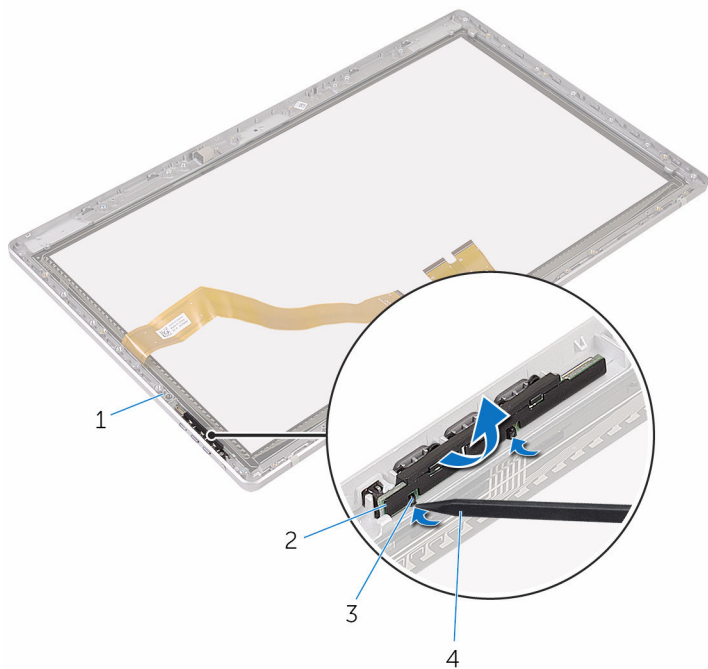

1 ディスプレイベゼル

2 コントロールボタンボード  
アセンブリ

3 タブ (2)

4 プラスチックスクライブ

2 コントロールボタンボードを回転させて、ブラケットから外します。

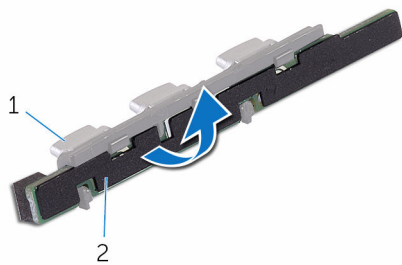

1 ブラケット

2 コントロールボタンボード

# コントロールボタンボードの取り付け

---

 警告: コンピュータ内部の作業を始める前に、お使いのコンピュータに付属の安全に関する情報を読み、「[コンピュータ内部の作業を始める前に](#)」の手順に従ってください。コンピュータ内部の作業を終えた後は、「[コンピュータ内部の作業を終えた後に](#)」の指示に従ってください。安全に関するベストプラクティスの詳細は、規制コンプライアンスに関するホームページ ([www.dell.com/regulatory\\_compliance](http://www.dell.com/regulatory_compliance)) を参照してください。

## 手順

- 1 コントロールボタンボードをボタンブラケットにセットします。
- 2 コントロールボタンボードアセンブリをディスプレイベゼルのスロットに入れて、所定の位置にはめ込みます。

## 作業を終えた後に

- 1 [ディスプレイパネル](#)を取り付けます。
- 2 [電源ボタンモジュール](#)を取り付けます。
- 3 [マイク](#)を取り付けます。
- 4 [カメラ](#)を取り付けます。
- 5 [スタンドアセンブリ](#)を取り付けます。
- 6 [背面カバー](#)を取り付けます。
- 7 [コンピュータベース](#)を取り付けます。
- 8 [ワイヤレスカード](#)を取り付けます。
- 9 [ベースカバー](#)を取り付けます。

# 忘れたパスワードの消去

**⚠ 警告:** コンピュータ内部の作業を始める前に、お使いのコンピュータに付属の安全に関する情報を読み、「[コンピュータ内部の作業を始める前に](#)」の手順に従ってください。コンピュータ内部の作業を終えた後は、「[コンピュータ内部の作業を終えた後に](#)」の指示に従ってください。安全に関するベストプラクティスの詳細は、規制コンプライアンスに関するホームページ ([www.dell.com/regulatory\\_compliance](http://www.dell.com/regulatory_compliance)) を参照してください。

- 1 [ベースカバー](#)を取り外します。
- 2 ジャンパプラグを3番ピンと4番ピンから外し、2番ピンと4番ピンに取り付けます。

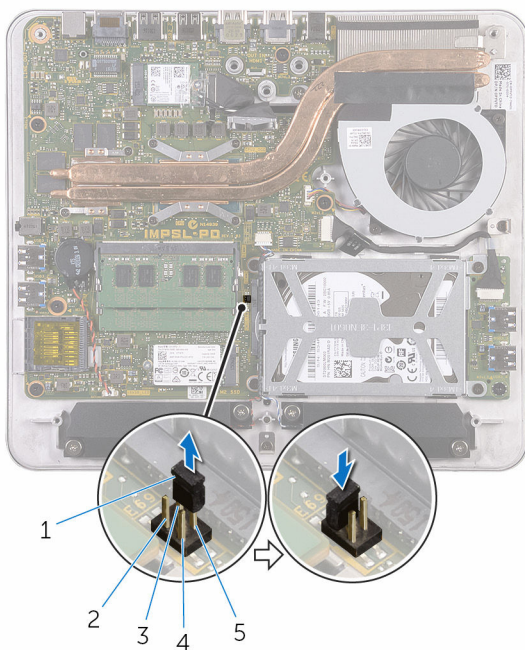

- |   |         |   |      |
|---|---------|---|------|
| 1 | ジャンパプラグ | 2 | 2番ピン |
| 3 | 4番ピン    | 4 | 1番ピン |
| 5 | 3番ピン    |   |      |

- 3 [ベースカバー](#)を取り付けます。

- 4 コンピュータの電源を入れ、オペレーティングシステムが完全に読み込まれるまで待ちます。
- 5 コンピュータの電源を切ります。
- 6 ベースカバーを取り外します。
- 7 ジャンパプラグを2番ピンと4番ピンから取り外し、3番ピンと4番ピンに取り付けます。

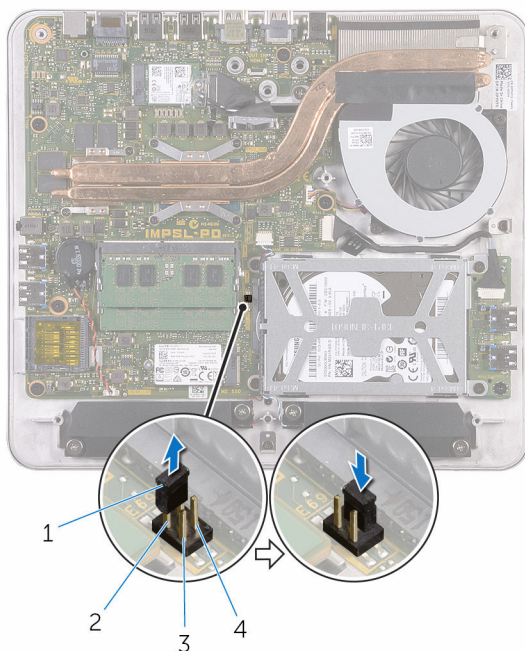

- |   |         |   |      |
|---|---------|---|------|
| 1 | ジャンパプラグ | 2 | 2番ピン |
| 3 | 1番ピン    | 4 | 3番ピン |

- 8 ベースカバーを取り付けます。

# CMOS 設定のクリア

**⚠ 警告:** コンピュータ内部の作業を始める前に、お使いのコンピュータに付属の安全に関する情報を読み、「[コンピュータ内部の作業を始める前に](#)」の手順に従ってください。コンピュータ内部の作業を終えた後は、「[コンピュータ内部の作業を終えた後に](#)」の指示に従ってください。安全に関するベストプラクティスの詳細は、規制コンプライアンスに関するホームページ ([www.dell.com/regulatory\\_compliance](http://www.dell.com/regulatory_compliance)) を参照してください。

- 1 [ベースカバー](#)を取り外します。
- 2 ジャンパプラグを 3 番ピンと 4 番ピンから取り外し、1 番ピンと 3 番ピンに取り付けます。

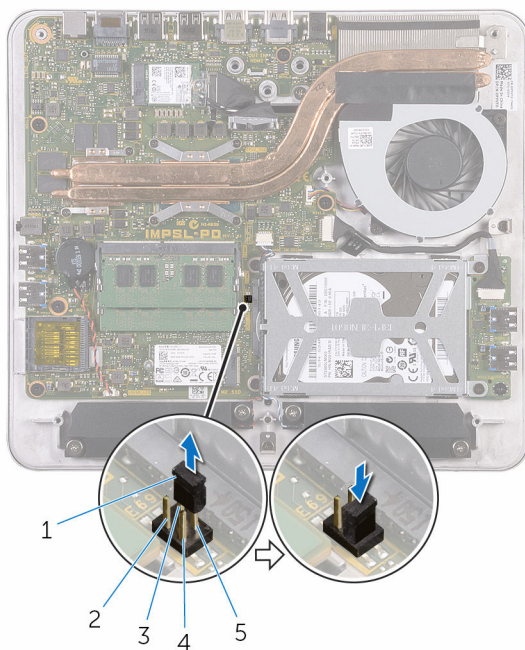

- |   |         |   |       |
|---|---------|---|-------|
| 1 | ジャンパプラグ | 2 | 2 番ピン |
| 3 | 4 番ピン   | 4 | 1 番ピン |
| 5 | 3 番ピン   |   |       |

- 3 [ベースカバー](#)を取り付けます。

- 4 コンピュータの電源を入れ、オペレーティングシステムが完全に読み込まれるまで待ちます。
- 5 コンピュータの電源を切ります。
- 6 ベースカバーを取り外します。
- 7 ジャンププラグを1番ピンと3番ピンから取り外し、3番ピンと4番ピンに取り付けます。

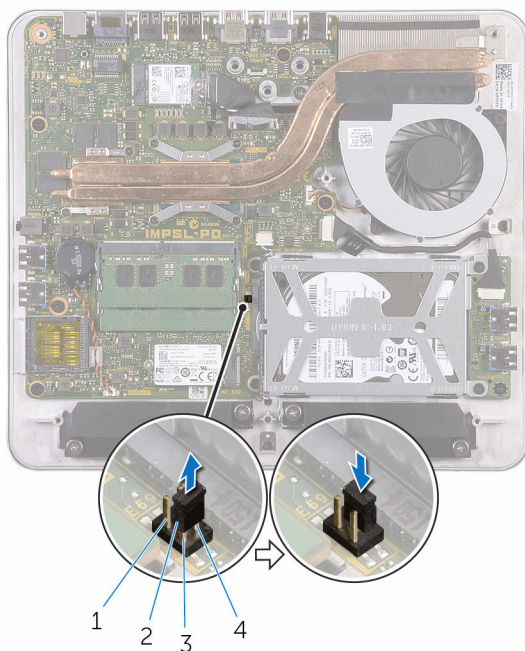

- 8 ベースカバーを取り付けます。

# BIOS のフラッシュ

---

更新がある場合やシステム基板を取り付ける場合に、BIOS のフラッシュ（更新）を行う必要があります。BIOS のフラッシュは、次の通りです。

- 1 コンピュータの電源を入れます。
- 2 [www.dell.com/support](http://www.dell.com/support) にアクセスします。
- 3 **Product Support（製品サポート）** をクリックまたはタップし、お使いのコンピュータのサービスタグを入力して **Submit（送信）** をクリックします。  
 **メモ:** サービスタグがない場合は、自動検出機能を使用するか、お使いのコンピュータのモデルを手動で参照してください。
- 4 **Drivers & downloads（ドライバとダウンロード）** をクリックまたはタップします。
- 5 お使いのコンピュータにインストールされているオペレーティングシステムを選択します。
- 6 ページを下にスクロールして、**BIOS** を展開します。
- 7 **Download File（ファイルをダウンロード）** をクリックまたはタップして、お使いのコンピュータの BIOS の最新バージョンをダウンロードします。
- 8 ダウンロードが完了したら、BIOS アップデートファイルを保存したフォルダに移動します。
- 9 BIOS アップデートファイルのアイコンをダブルクリックまたはダブルタップして、画面の指示に従います。



# 「困ったときは」と「デルへのお問い合わせ」

---

## セルフヘルプリソース

セルフヘルプリソースを使って Dell の製品とサービスに関するヘルプ情報を取得できます。

Dell 製品とサービスに関する情報は

[www.dell.com](http://www.dell.com)

Windows 8.1 および Windows 10

Dell ヘルプとサポート アプリ



Windows 10

始めに アプリ



Windows 8.1

ヘルプとヒント アプリ



Windows 8、Windows 8.1、および  
Windows 10 のヘルプへのアクセス

Windows サーチに、ヘルプとサポートと入力し、**Enter** を押します。

Windows 7 のヘルプへのアクセス

スタート → ヘルプとサポート の順に  
クリックします。

オペレーティングシステムのオンラインヘルプ

[www.dell.com/support/windows](http://www.dell.com/support/windows)  
[www.dell.com/support/linux](http://www.dell.com/support/linux)

トラブルシューティング情報、ユーザーズガイド、セットアップ方法、製品仕様、テクニカルサポートブログ、ドライバ、ソフトウェアのアップデートなどは

[www.dell.com/support](http://www.dell.com/support)

詳細は、オペレーティングシステム、 [www.dell.com/support/manuals](http://www.dell.com/support/manuals) のコンピュータの設定と使用、データの『私とマイデル』を参照してください。バックアップ、診断などの詳細は

## デルへのお問い合わせ

販売、テクニカルサポート、カスタマーサービスに関するデルへのお問い合わせは、[www.dell.com/contactdell](http://www.dell.com/contactdell) を参照してください。



**メモ:** 各種サービスのご提供は国や製品によって異なり、国によってはご利用いただけないサービスもございます。



**メモ:** お使いのコンピュータがインターネットに接続されていない場合は、購入時の納品書、出荷伝票、請求書、またはデルの製品カタログで連絡先をご確認ください。